

# hergóm

**C-16/80 N (CT) a C-16/70 N HF**  
**C-3/80 N (CT) a C-3/70 N HF**  
**NATURE II 80 N (CT) a NATURE II 70 N HF**

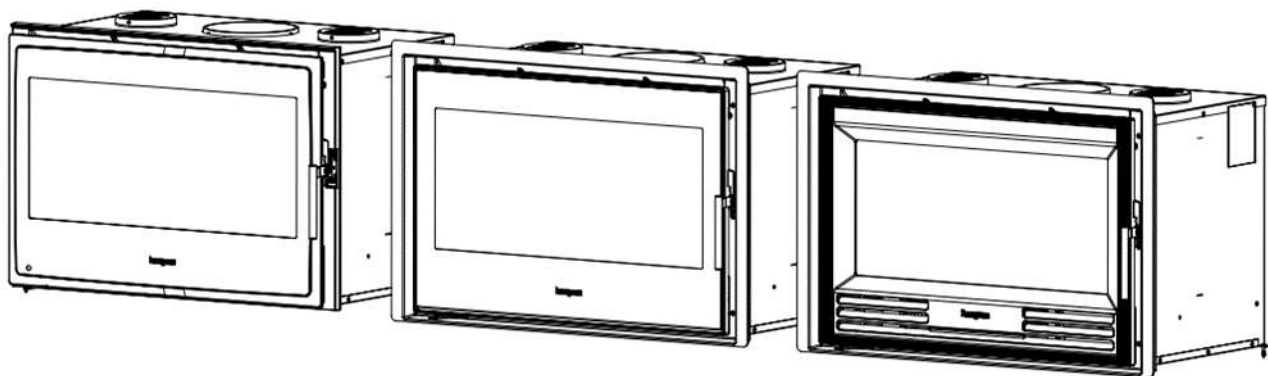

**NÁVOD NA INŠTALÁCIU, POUŽÍVANIE A ÚDRŽBU**

## **Vitajte v rodine HERGÓM**

*Radi by sme vám poďakovali, že ste si vybrali náš VSTAVANÝ KRB. Všetky diely boli vyrobené z liatiny a ocele, aby bola zaručená dlhá životnosť.*

*Sme si istí, že váš nový LIATINOVÝ KRB bude plne vyhovovať, čo je najvýraznejšia vlastnosť nášho zariadenia. Vlastníť KRB HERGÓM preukazuje výnimočný zmysel pre kvalitu.*

*Prečítajte si prosím celý tento návod. Jeho účelom je oboznámiť používateľov s KRBOM, vysvetlením mimoriadne užitočných pokynov na inštaláciu, prevádzku a údržbu. Uschovajte si túto príručku pre prípad potreby v budúcnosti. Ak po prečítaní tohto návodu budete potrebovať ďalšie vysvetlenie, obráťte sa na svojho bežného predajcu*

INDUSTRIAS HERGÓM, S.A. nezodpovedá za škody spôsobené zmenou alebo úpravou vo svojich produktoch, ktoré neboli povolené písomnou formou, alebo za chybné inštalačné práce.

**Okrem toho si vyhradzuje právo na zmenu svojich výrobkov bez predchádzajúceho upozornenia.**

Industrias Hergóm, S.A. bydliskom v Soto de la Marina (Cantabria) - Španielsko, poskytuje a 3-ROČNÚ záruku na svoje produkty.

Geografické pokrytie uvedenej záruky zahŕňa len tie krajiny, v ktorých má Hergóm svojho oficiálneho distribútora a kde je v platnosti smernica 2019/771/UE.

Záruka nadobúda platnosť dňom zakúpenia produktu uvedenom na záručnom liste a vzťahuje sa len na poškodenia spôsobené v dôsledku výrobných chyby.

---

### **Dôležitá poznámka**

Ak nie sú spotrebiče nainštalované správne, nemusia poskytovať excelentné služby, pre ktoré boli navrhnuté. Prosím, prečítajte si tento manuál v plnom rozsahu a dôverujte práci špecialistu.

**Povrch kachlí je chránený špeciálnym náterom odolným voči vysokým teplotám. Pri zakúrení prvých niekoľko krát môže spomínaná farba vydávať mierne nepríjemný pach. Je to normálne a vzhľadom k odparovaniu určitých zložiek farby. Pokiaľ sa tento jav neprestane objavovať, odporúčame vetranie miestnosti.**

## 1. PREZENTÁCIA

Hlavné vlastnosti kompaktných kachlí na drevo sú:

- Vyrobené z liatiny, so zmontovanými dielmi, utesnené šnúrou a zoskrutkované.
- Navrhnuté na spaľovanie len dreva.
- Umožňuje spaľovať kusy dreva až do dĺžky 50 cm.
- Klapka na reguláciu primárneho vzduchu.
- Samočistiace sklo.
- 95° pántové predné dvere s keramickým sklom.
- Ľahko dostupný popolník.
- Vertikálny výstup dymu.
- Vyžaruje teplo sálaním, priamo ohrieva steny, stropy a pod.
- Dodávané zmontované z výroby, pripravené na pripojenie ku krbu.

## 2. INŠTALÁCIA

**DÔLEŽITÉ!** Pri inštalácii spotrebiča musia byť dodržané všetky miestne predpisy, vrátane tých, ktoré sa týkajú národných alebo európskych noriem.

Inštalácia určí bezpečnosť a správne fungovanie spotrebiča.

Preto je dôležitá správna inštalácia. Aby ste to zabezpečili, obráťte sa na odborníka.

Vložky vyžarujú teplo sálaním, vyhrievaním stien, stropov a pod.

Ďalšie informácie o inštalácii nájdete v „Príručke pre profesionálneho inštalatéra“.

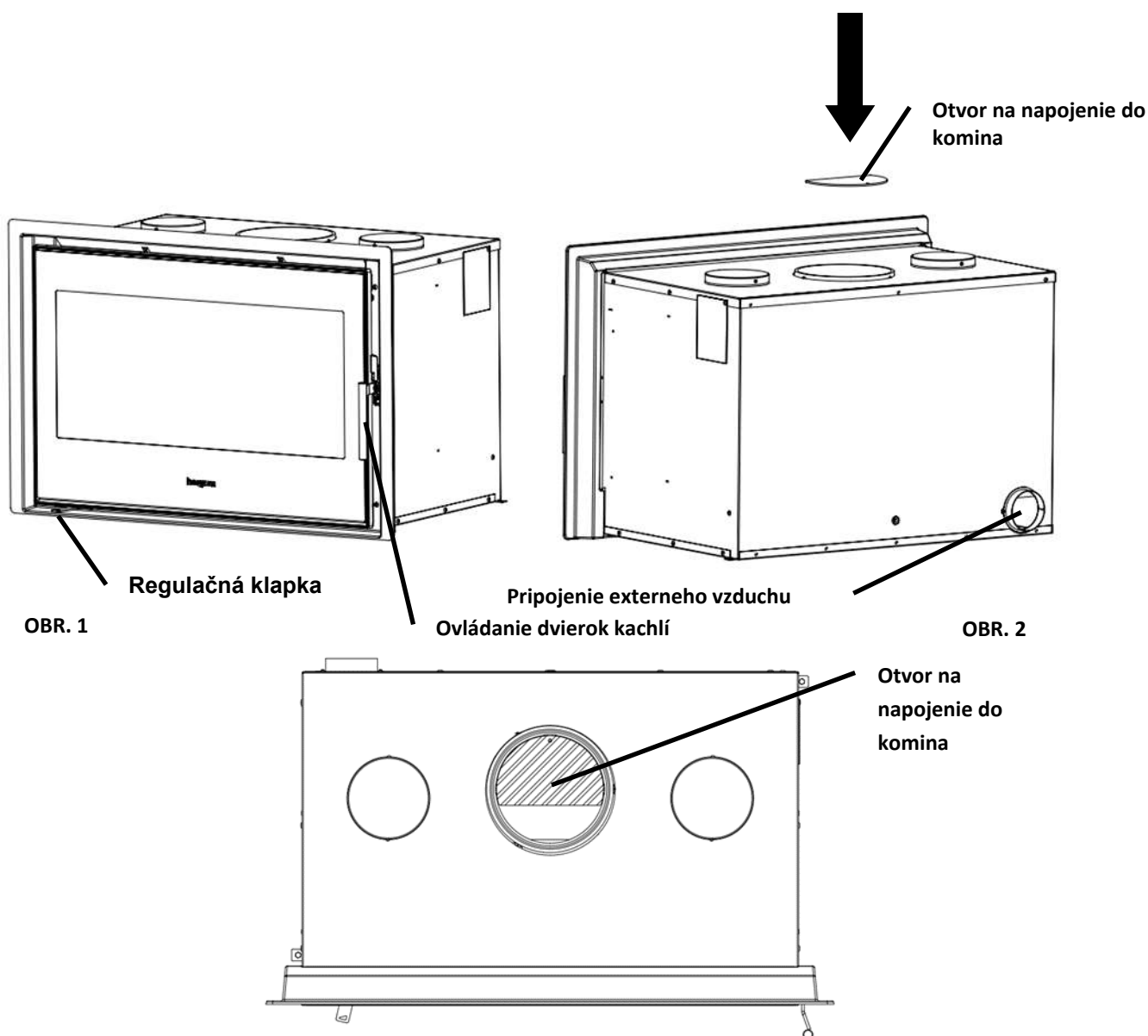

## Dôležité!

Pamätajte na to, že pri stavbe murovaného plášťa kachlí musíte v spodnej časti umiestniť vetracie mriežky pre vstup studeného vzduchu do vložky a v hornej časti pre odvod teplého vzduchu do miestnosti.

Celková plocha priechodu vzduchu mriežkami musí byť rovná alebo väčšia ako 1000 cm<sup>2</sup> pre vstup studeného vzduchu a 1000 cm<sup>2</sup> pre výstup horúceho vzduchu.

Vetracie otvory v digestore musia byť umiestnené tak, aby ich nebolo možné zablokovat.

Vzduch vychádzajúci z horných otvorov môže dosiahnuť vysokú teplotu. Vo výstupnej oblasti vetracích otvorov nepoužívajte materiály, ktoré nie sú odolné voči teplu. Musia byť tiež kovové, nikdy nie drevené alebo plastové.

Do blízkosti horných vetracích otvorov neumiestňujte žiadne predmety, pretože horúci vzduch, ktorý z nich vychádza, ich môže poškodiť.

Nedostatok ventilačných mriežok v plášti spôsobí neustále zvyšovanie teploty, ktorá sa nedá použiť na vykurovanie miestnosti a poškodí plášť a komponenty vášho spotrebiča.

**Na poškodenie plášťa a komponentov vložky v dôsledku nadmernej teploty a absencie vetracích otvorov sa nevzťahuje záruka.**

Ak máte nejaké pochybnosti, kontaktujte svojho predajcu alebo zákaznícky servis Hergom.

### Potrubie ventilátora/turbíny

Vzduch z ventilátora/turbíny môžete nasmerovať do inej miestnosti, pretože kachle majú dva výstupy vzduchu na vrchu.

Odstráňte jeden alebo oba kryty pomocou skrutkovača a pripojte flexibilnú rúrku z nehrdzavejúcej ocele tak, že ju zaistíte prírubou k objímke výstupu vzduchu.

Priemer výstupu vzduchu ventilátora/turbíny je 120 mm. Potrubie musí byť dlhé menej ako 4 metre.

Ak privádzate vzduch do tej istej miestnosti, kde je spotrebič nainštalovaný, pridajte k odvádzacím mriežkam vetracie mriežky pre prirodzenú konvekciu.

## 3. NASÁVANIE EXTERNÉHO PRÍVODU VZDUCHU

Spotrebič má vonkajší prívod vzduchu s priemerom 80 mm.

Pripojenie externého prívodu vzduchu je voliteľné.

Maximálna dĺžka potrubia nasávania vonkajšieho vzduchu je 8 metrov a s iba 90° kolenom. Predný kryt na zadnej strane sú súčasťou príslušenstva 9920880.

Pre pripojenie prívodu vzduchu zvonku odporúčame namontovať plechový kryt dodávaný s príslušenstvom.

Ak to chcete urobiť, odstráňte dve skrutky, ktoré držia prednú časť zásobníka ventilátora.

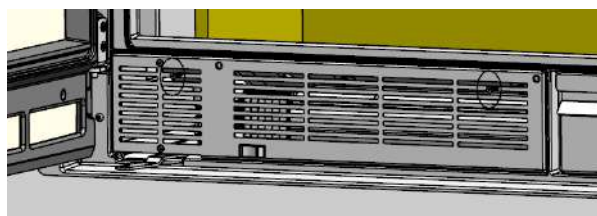

Po uvoľnení dvoch skrutiek opäť odstráňte podnos podporujúci ventilátor. Pri jeho odstraňovaní je potrebné dbať na to, aby nedošlo k prerezaniu alebo poškodeniu vedenia.



Pomocou skrutiek priskrutkujte kryt na vnútornú stranu zásobníka ventilátora a vráťte zásobník ventilátora do pôvodnej polohy.

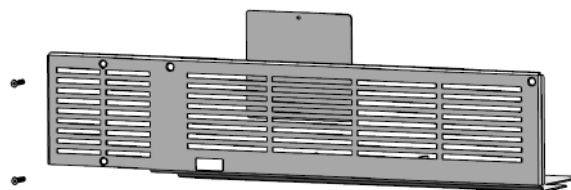

Naskrutkujte objímku pre externý prívod vzduchu na zadnú stranu spotrebiča.

## 4. DEMONTÁŽ ELEKTRICKÝCH ČASTÍ

**POZOR!** Pred manipuláciou s elektrickými časťami sa uistite, že je spotrebič odpojený od elektrickej siete.

Pri výmene ventilátorov postupujte podľa týchto pokynov:

1. Odstráňte štyri skrutky, ktoré držia prednú časť zásobníka ventilátora (OBR.1).

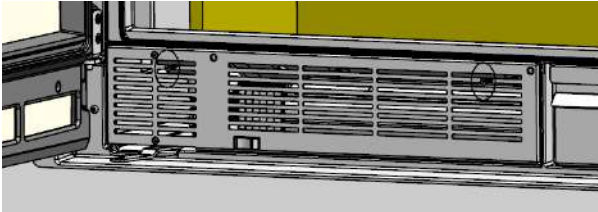

2. Po uvoľnení 4 skrutiek znovu posuňte zásobník podporujúci ventilátor (obr. 2). Pri vyberaní podnosu je potrebné dbať na to, aby nedošlo k prerezaniu alebo poškodeniu káblov.

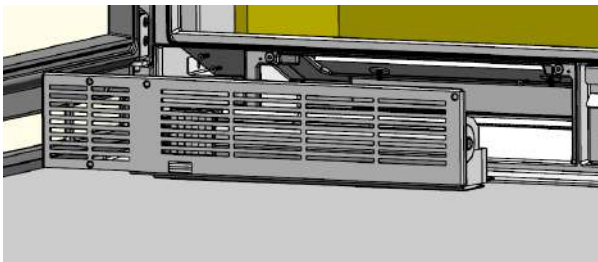

Hergom odmieta akúkoľvek zodpovednosť za chybnú inštaláciu alebo nesprávne použitie a vyhradzuje si právo na úpravu svojich produktov bez predchádzajúceho upozornenia.

Zodpovednosť za výrobné chyby bude podliehať kritériám a overeniu jej technikov a v každom prípade bude obmedzená na opravu alebo výmenu svojich výrobkov, s výnimkou prác a škôd, ktoré by takáto oprava mohla spôsobiť.

## 5. RECYKLÁCIA PRODUKTU

Váš spotrebič sa dodáva zabalený v plastovom obale a kartónovej krabici na drevenej palete. Kartón a drevo môžete použiť ako palivo na prvé zapálenie spotrebiča alebo ho odovzdať na miestne recyklačné miesto. Plast, ktorý chráni zariadenie, je potrebné odovzdať na určené miestne recyklačné miesto alebo stredisko, nesmie sa likvidovať v konvenčnej nádobe na odpad.

Pri recyklácii tohto zariadenia na konci jeho životnosti sa musia dodržiavať všetky miestne predpisy, vrátane tých, ktoré sa odvolávajú na národné alebo európske predpisy. Produkt by sa nikdy nemal likvidovať v konvenčnej nádobe na odpad. Spotrebič sa skladá z komponentov z liatiny, ocele, skla, izolačných materiálov a elektromateriálu, ktoré sa montujú pomocou skrutiek a nitov. Môžete ho rozobrať a odnieť do konkrétneho miestneho recyklačného miesta alebo strediska. Sklo by sa nemalo likvidovať v kontajneroch na konvenčný odpad.

## 6. ELEKTRICKÁ SCHÉMA

### Prepnite polohy

**POLOHA „0“:** Turbína sa spustí na TICHÉ OTÁČKY (ECO) automaticky, keď horí oheň v spotrebiči a liatina dosiahne 50°C (kde je umiestnený termostat).

Turbína sa zastaví, keď plameň vo vnútri vložky zhasne a teplota liatiny klesne pod 50°C.

Táto poloha sa ODPORÚČA, keď používateľ chce, aby sa turbína zastavila, keď je sporák studený.

**POLOHA "1":** Turbína sa spustí na TICHÉ OTÁČKY (ECO), ak je ovládaná RUČNE pomocou spínača a spotrebič ešte nedosiahol teplotu 50°C. Keď spotrebič dosiahne 50°C, turbína automaticky zvýši rýchlosť na MINIMÁLNU OTÁČKU. V tejto polohe sa turbína nezastaví, aj keď plameň v ohnisku zhasne a teplota liatiny je pod 50°C. Keď sa spotrebič v tejto polohe ochladzuje, turbína automaticky zníži otáčky z MINIMÁLNEJ OTÁČKY na TICHÉ OTÁČKY (ECO), keď teplota spotrebiča klesne pod 50 °C.

**POLOHA „2“:** Turbína štartuje pri MAXIMÁLNYCH otáčkach MANUÁLNE.

V tejto polohe sa turbína nezastaví, aj keď plameň zhasne a teplota liatiny je pod 50°C.

Táto poloha sa odporúča, keď sa vyžaduje rýchly prenos tepla z kachlí do miestnosti.

### NEODPOJUJTE SPOTREBIČ OD NAPÁJANIA

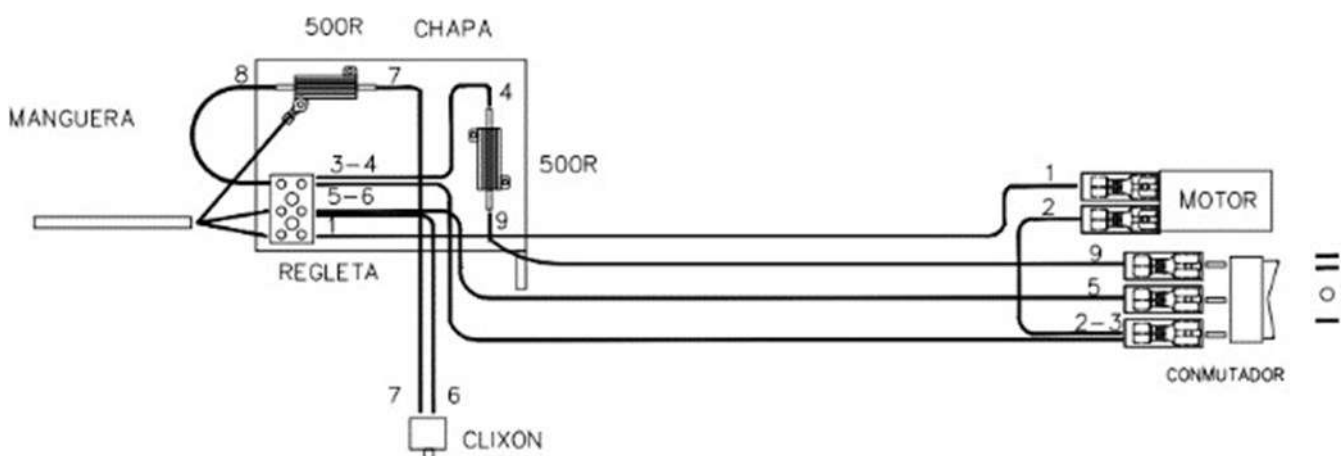



## 7. PREVÁDZKA

Po inštalácii a pripojení ku komínu bude váš spotrebič pripravený na zapálenie ohňa.

Aj keď sa proces spaľovania tuhého paliva ľahko ovláda, je zložitý, pretože sa na ňom podieľa viacero faktorov a pochopenie toho, ako sa to robí, si vyžaduje čas a skúsenosti.

Pred prvým spustením spotrebiča sa zoznámte s rôznymi ovládacími systémami a časťami tohto spotrebiča, naučte sa, ako si vybrať drevo, ako ho zapáliť a ako ho denne používať.

**Majte na vedomí** že spotrebič produkuje teplo, a preto od neho držte deti, oblečenie, nábytok..., pretože kontakt s ním môže spôsobiť popáleniny.

Tu sú tipy, ktoré vám pomôžu zoznámiť sa s produktom a ako funguje. Pozorne si ich prečítajte.

### Ovládanie dverí

Na otvorenie dverí podržte gombík a jemne potiahnite smerom k sebe. Vždy používajte rukavice chrániace pred teplom.

Pre zatvorenie dverí podržte gombík a jemne zatlačte dvierka smerom k spotrebiču. Vždy používajte ochrannú rukavicu (obr. 3).

### Popolník

#### Veľmi dôležité!

Popolník používajte vždy, keď je spotrebič studený.

Ak chcete vyčistiť popol, zdvihnite mriežku v zadnej časti spotrebiča.

Popol zatlačte pomocou nástroja (kefy) do popolníka.

Popolník je na pravej strane sporáka. (obr. 4).

Ak chcete popolník vybrať, potiahnite ho smerom k sebe. Po vyprázdnení popola vráťte popolník na svoje miesto..

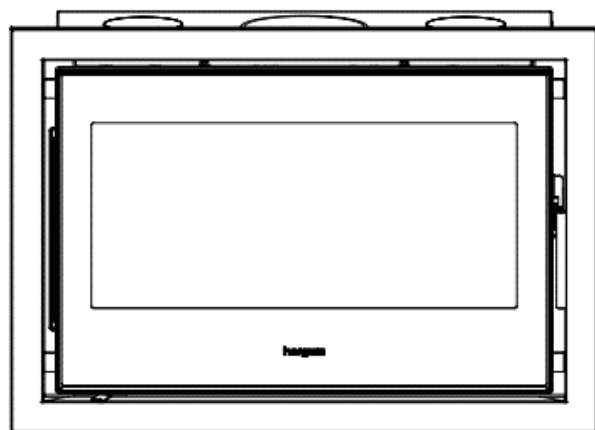

Zatvorená klapka ↔ Otvorená klapka

Obr.3

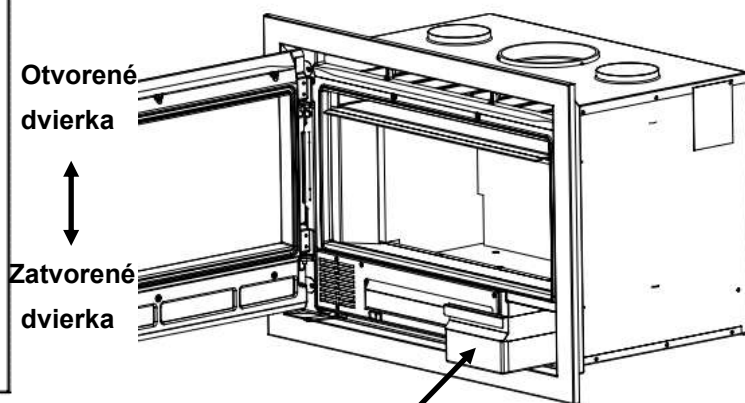

Otvorené dvierka  
↕  
Zatvorené dvierka

Popolník

Obr.4

## 8. ZAPAĽOVANIE A POUŽITIE

**Dôležité** pri prvom zapálení: Sa môžu uvoľniť kvapky vody zo spotrebiča kondenzáciou spôsobenou vlhkosťou prostredia, kde bol spotrebič uložený.

**Prvé zapálenie sa musí vykonať pomaly.**

Dôvody sú:

- Stabilizujte liatinové diely.
- Vytvrdí tesniaci tmel.

Tipy:

- Na začiatku používajte malé dávky dreva.
- Ak chcete spustiť ťah, nahrejte komín vložením zapáleného papiera cez medzeru medzi prednou časťou a priehradkou a nasmerujte ho ku komínu.
- Počas prvého zapálenia zaistite dobré vetranie miestnosti, pretože môžu unikáť výpary z farby.
- Spotrebič nechajte zapnutý niekoľko hodín touto rýchlosťou.
- **DÔLEŽITÉ!** Celková výška nákladu paliva nesmie presiahnuť 50% výšky spaľovacej komory.
- Dvierka musia zostať počas spaľovania uzavreté, aby sa zabránilo úniku dymu. Otvárajte ich iba počas nakladania paliva.
- Keď je spor v prevádzke, otváranie by sa malo vykonávať pomaly, aby sa predišlo výparom a náhodnému popáleniu.
  
- Sklo je keramické sklo, ktoré vyžaruje teplo. Môže dosiahnuť vysoké teploty.

**Na denné použitie.**

Váš spotrebič je pripravený na každodenné používanie po prvom zapálení.

Potreba vykurovania vášho domu bude určovať ako často musíte nakladať palivové drevo.

Spotrebič pomaly zapalujte, ak je studený.

**Pozor pri prehriatí.**

Prehriatie znamená, že váš spotrebič produkuje príliš vysokú teplotu na dlhší čas.

To môže poškodiť váš spotrebič a preto by ste sa tomu mali vyhnúť.

K prehriatiu dochádza v dôsledku nadmerného prievanu, ku ktorému môže dôjsť z jedného z týchto dôvodov:

- Klapka prívodu vzduchu je príliš dlho otvorená pre typ použitého dreva.
- Komín je príliš vysoký.
- Nedostatočná údržba, ktorá môže viesť k úniku vzduchu.
- Keramické tesnenia sú v zlom stave.
- Nesprávne palivo spôsobujúce vysoké teploty.
- Dvierka nie sú správne zatvorené.

**Na odstránenie prehrievania spotrebiču je účinné použiť komínovú klapku.**

**POZOR!**

Počas prevádzky nekontrolované nasávanie vzduchu spôsobuje prehrievanie, ktoré môže poškodiť kachle.

Plechom Polo zatvorený otvor prívodu vzduchu je potrebný na získanie výsledkov akreditovaných oficiálnym laboratóriom, ktoré testovalo tento produkt .

Na odstránenie tejto plechovej polovičky otvoru prívodu vzduchu, najskôr odstráňte vermikulit, začnite od strán a zozadu, od spodnej a hornej priehradky. Odstráňte plechovú časť prívodu vzduchu zdvihnutím a otočením o 90 stupňov a potom vložte priehradky späť (zadné a bočné). pozri časť „Inštalácia vermikulitu“.



## 9. ČISTENIE A ÚDRŽBA

Spotrebič bol vystavený extrémnym teplotám a korozívnym účinkom zvyškov spaľovania. Pravidelná údržba je nevyhnutná pre dosiahnutie dlhšej životnosti a lepšieho používania. Odporúčame vykonávať tieto kontroly pravidelne:

### POČAS SEZÓNY POUŽÍVANIA

- Skontrolujte ohnisko. Vyčistite sadze a decht, ak sa nahromadili na vnútorných stenách.
- Skontrolujte, či sa dvierka pevne zatvárajú. V prípade potreby upravte.

### KEĎ SA SKONČÍ SEZÓNA

- Skontrolujte a vyčistite ohnisko.
- Povysávajte vnútro a skontrolujte ho.
- Sadze a dechty (kreozot) hromadiace sa na stenách znižujú výkon.
- Skontrolujte keramické šnúry na dvierkach a skle. Tie by sa mali vymeniť, keď netesnia dokonale.
- Na lakovaných kachliach v prípade potreby prelakujte liatinové diely. Na tento účel použite náter odolný teplotu.

## ČISTENIE

Čistenie by sa malo vykonávať vždy, keď je spotrebič studený.

### Čistenie popola

Tieto kachle majú popolník umiestnený pod ohniskom. Vyberte popolník a vyčistite ho od popola. Popol by sa mal vysypať do kovovej nádoby a ihneď vyniesť z domu. Vyčistite kryt popolníka.

### Lakované diely

Mali by sa čistiť suchou handričkou, aby sa zabránilo oxidácii.

## Čistenie skla dvierok

Čističe skiel na spotrebiče sú účinné produkty. Nikdy sa nepokúšajte čistiť sklo počas prevádzky.

Ak je sklo na dvierkach kachlí stále zašpinené, znamená to, že váš oheň je „zlý“ a že zástrčka a komín sa upchávajú sadzami a kreozotom.

### Náhrady

Sklo vášho spotrebiča je vyrobené špeciálne pre kachle na drevo.

Ak dôjde k rozbitiu, musí sa nahradiť iným s rovnakými vlastnosťami. Pre príslušné sklo, montážne pokyny a tesnenia kontaktujte nášho distribútora.

## 10. BEZPEČNOSŤ

### POZOR

**Spotrebiče na plyn/drevo/pelety sa počas prevádzky zahrievajú.**

Je potrebné dbať na opatrnosť a dodržiavať vzdialenosť, najmä pri deťoch, starších osobách, iných osôb vyžadujúcich osobitnú pozornosť a domácich zvierat, keď je spotrebič zapnutý.

Zabezpečte, aby deti alebo iné osoby, ktoré nie sú oboznámené s obsluhou spotrebiča, boli v blízkosti pod dohľadom zodpovedných osôb.

Na ochranu pred popálením a na ochranu detí alebo osôb, ktoré by nemali prísť do kontaktu so spotrebičom, umiestnite pred spotrebič protipožiarnu mriežku alebo separátor.

Pri každom použití spotrebiča udržiavajte popolník prázdny.

Uistite sa, že počas prevádzky nie je v popolníku žiadny horľavý materiál.

Existujú potenciálne riziká, ktoré je potrebné zvážiť pri prevádzke vášho spotrebiča na tuhé palivo, bez ohľadu na značku. Tieto riziká je možné minimalizovať dodržiavaním pokynov a odporúčaní v tomto návode.

- Pri umiestňovaní kachlí na miesto zvážte bezpečnostné vzdialenosti od spotrebiča a komína od horľavých povrchov (drevené alebo tapetované steny, drevená podlaha a pod.). Rovnaké vzdialenosti musia byť dodržané, ak je náter na stenách alebo v blízkych priestoroch náchylný na poškodenie alebo deformáciu vplyvom teploty (laky, farby, PVC atď.). Obr. 6 a Obr

- Základňa, na ktorú bude spotrebič umiestnený, musí mať rovný povrch bez nerovností, ktoré by mohli brániť dokonalému usadeniu kachlí. Táto základňa musí uniesť hmotnosť a musí byť vyrobená z tepelne odolných materiálov.
- Všetky oblasti okolo kachlí musia byť odolné voči teplotám. V opačnom prípade musí byť možné chrániť ho ohňovzdorným materiálom.
- Popol treba vysypať do kovovej nádoby a ihneď vyniesť z domu.
- Na zapaľovanie kachlí by sa nikdy nemali používať tekuté palivá. Uchovávajúte mimo dosahu akýchkoľvek horľavých kvapalín (benzín, benzín, alkohol atď.).
- Nikdy nepoužívajte uhlie alebo palivá, ktoré nie sú odporúčané na prevádzku tohto produktu.
- Pravidelne kontrolujte komín a v prípade potreby ho čistite. Skontrolujte tiež stav spojov, skiel, skrutiek atď.
- Ak je napájací kábel poškodený, kontaktujte výrobcu, spoločnosť S.A.T. alebo kvalifikovaným personálom na výmenu a zabránenie rizikám.
- Chráňte si ruky rukavicou alebo iným izolačným materiálom, pretože počas prevádzky sa gombík otvárania/zatvárania zahrieva.

Hergom odmieta akúkoľvek zodpovednosť za chybnú inštaláciu alebo nesprávne použitie a vyhradzuje si právo na úpravu svojich produktov bez predchádzajúceho upozornenia.

Zodpovednosť za výrobné chyby bude podliehať kritériám a overeniu jej technikov a v každom prípade bude obmedzená na opravu alebo výmenu svojich výrobkov, s výnimkou prác a škôd, ktoré by takáto oprava mohla spôsobiť.

## 11. VOLITEĽNÉ PRÍSLUŠENSTVO

Externý prívod vzduchu (9920880)

C-16/80 N (CT) y C-3/80 N (CT): Dekoratívny rám, (9920911)

Nature II 80 N (CT) Dekoratívny rám (9901788)

C-16/70 N (HF) (CT) y C-3/70 NS (HF) (CT): Dekoratívny rám (9921110)

Nature II 70 N (HF) (CT) Dekoratívny rám (9901778)

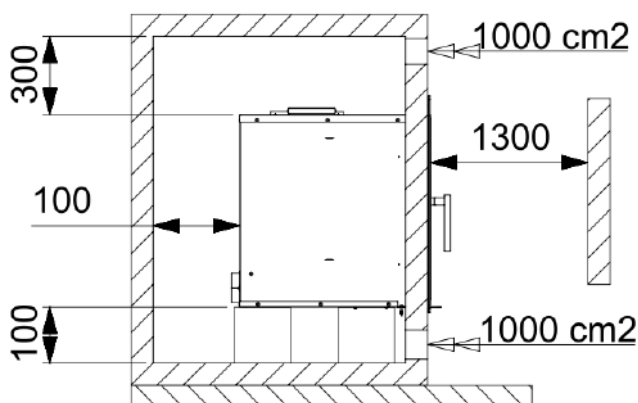

**Minimálne bezpečnostné vzdialenosti horľavých materiálov verzia „N“ a „N CT“.**

## 12. INŠTALÁCIA VERMIKULITU

Pri inštalácii vermikulitových bokov a zadnej časti postupujte podľa tohto postupu:

1. Umiestnite zadný vermikulit.

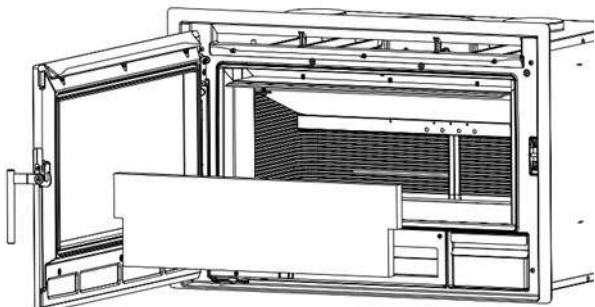

2. Odstráňte ľavú skrutku, ktorá drží priehradky.

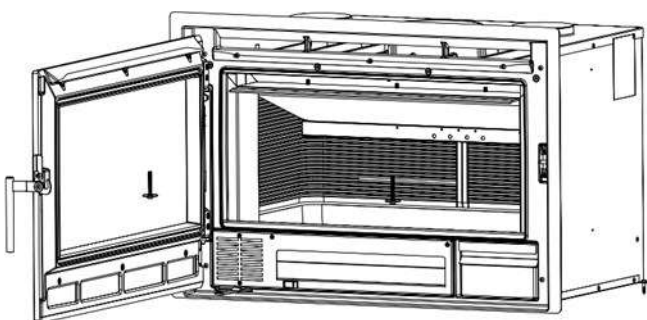

3. Umiestnite ľavú stranu otočením na seba a zacvaknutím do otvoru na zadnej strane.

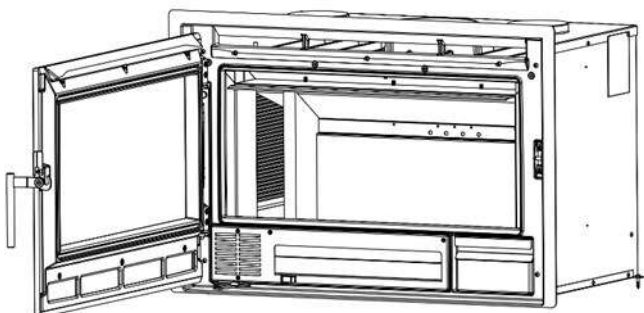
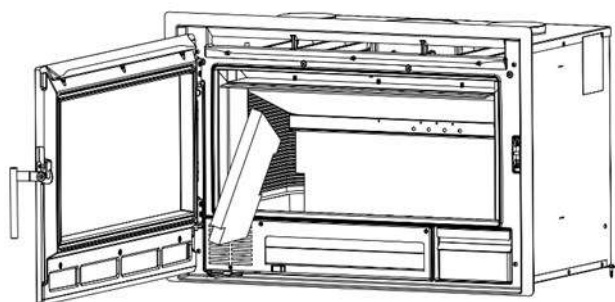

4. Otočte stranu, aby ste vytvorili uhol 90° smerom dozadu.

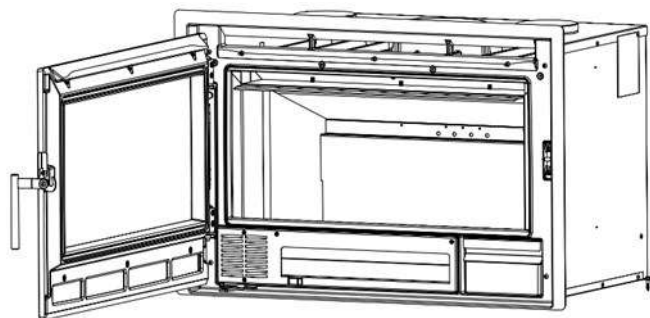

5. Opakujte operácie 2, 3 a 4, aby ste umiestnili pravú stranu.

6. Prepážky teraz spočívajú na vermikulitových stranách. Nie je potrebné vymieňať skrutky.

Odstráňte priehradky, aby ste sa dostali ku komínu zvnútra kachlí. Postupujte podľa nižšie uvedeného postupu:

1. Odstráňte skrutky, ktoré držia priehradky

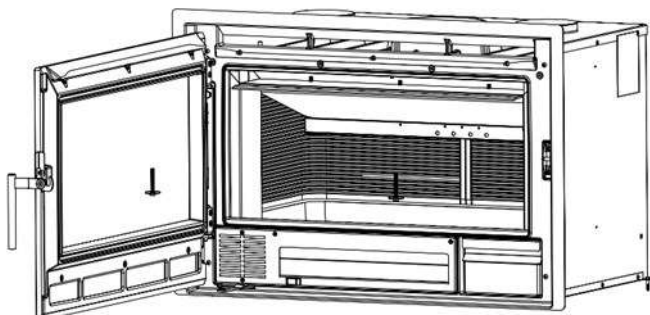

2. Odstráňte priehradky otočením okolo zvislej osi

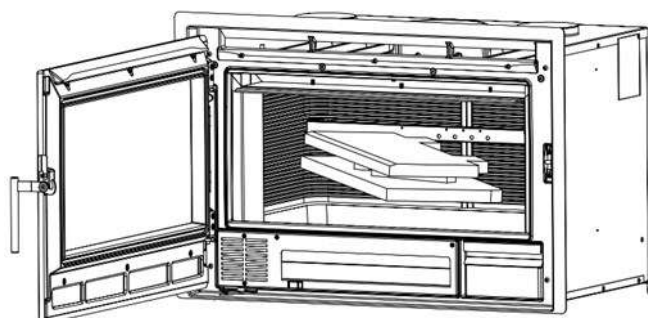

3. Opakujte postup v opačnom poradí, aby ste premiestnili priehradky.

Pre umiestnenie deflektorov:

Odstráňte boky a zadnú stranu vermikulitu, ak boli na mieste.

#### VLOŽKY 80

1. Umiestnite horný deflektor ako na obrázku a postavte sa na hornú časť sekundárnej vzduchovej trubice

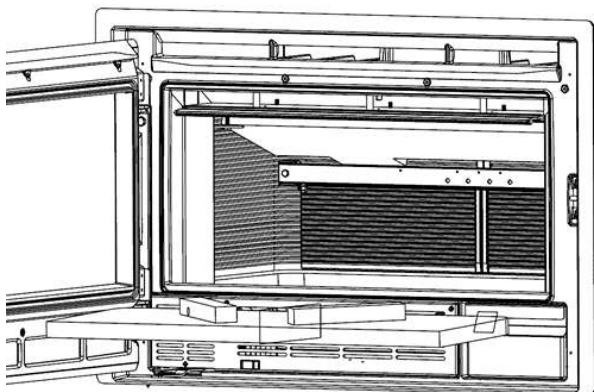
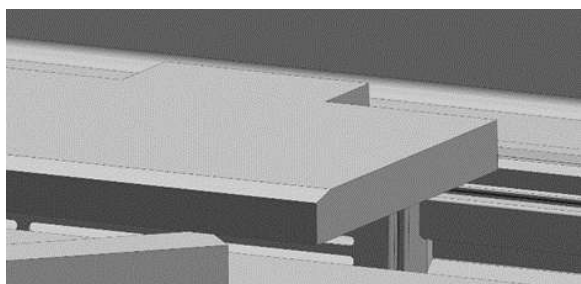
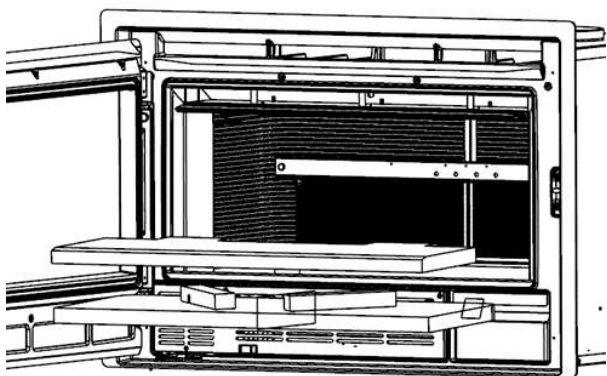
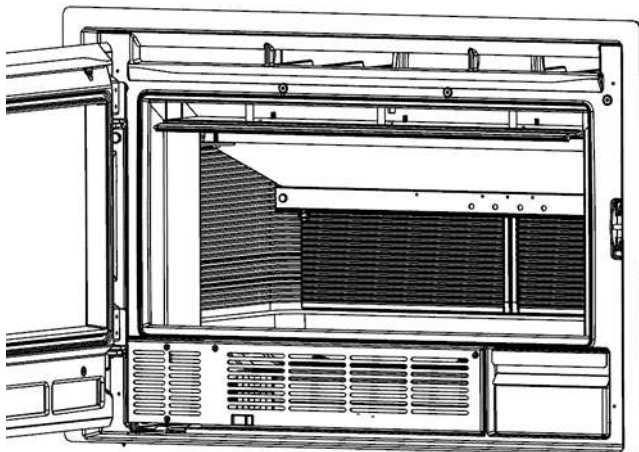

2. Umiestnite spodný deflektor a položte ho na trubicu sekundárneho vzduchu zatlačením horného deflektora nahor.

3. Vymeňte vermikulitové strany alebo upevňovacie skrutky prepážky v závislosti od konfigurácie.

#### VLOŽKY 70

1. Umiestnite deflektor a položte ho na sekundárnu vzduchovú trubicu

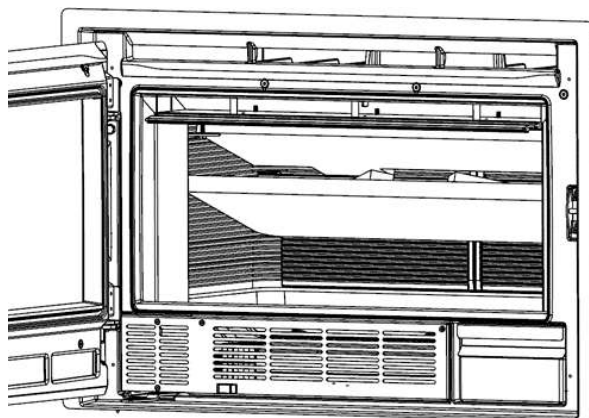

2. Vymeňte vermikulitové strany alebo upevňovacie skrutky prepážky v závislosti od konfigurácie.



**DECLARACIÓN UE DE CONFORMIDAD / EU DECLARATION OF CONFORMITY / DICHIARAZIONE DI CONFORMITÀ UE / DÉCLARATION DE CONFORMITÉ UE / DECLARAÇÃO UE DE CONFORMIDADE**

---

Nombre y dirección del fabricante / Name and address of manufacturer / Nome e indirizzo del produttore / Nom et adresse du fabricant / Nome e morada do fabricante:

**INDUSTRIAS HERGOM S.L**  
C/ Borracho s/n 39080 (Soto de la Marina)  
Cantabria (España)

---

Esta declaración de conformidad se expide bajo la exclusiva responsabilidad del fabricante y pertenece al(os) siguiente(s) producto(s) / This declaration of conformity is issued under the sole responsibility of the manufacturer and pertains to the following product(s) / La presente dichiarazione di conformità è rilasciata sotto l'esclusiva responsabilità del fabbricante e riguarda il/i prodotto/i seguente/i / Cette déclaration de conformité est émise sous la seule responsabilité du fabricant et concerne le(s) produit(s) suivant(s) / Esta declaração de conformidade é emitida sob a exclusiva responsabilidade do fabricante e refere-se ao(s) seguinte(s) produto(s):

**C-16/70 N HF**



**C-3/70 N HF**



**C-16/80 N**  
**C-16/80 N CT**

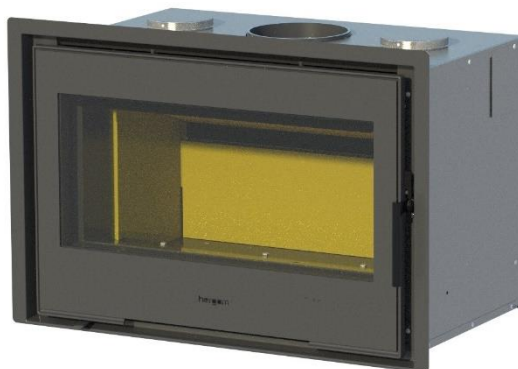

**C-3/80 N**  
**C-3/80 N CT**

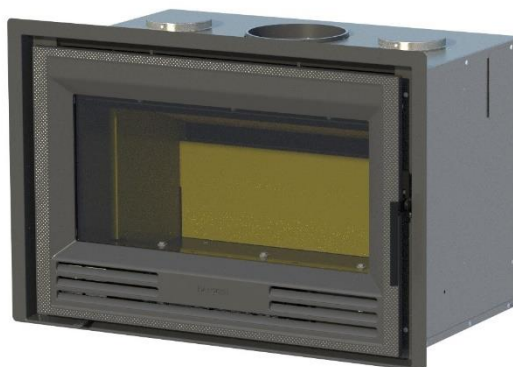

El producto indicado cumple con la legislación comunitaria de armonización pertinente / The indicated product complies with the relevant union harmonization legislation / Le produit indiqué est conforme à la législation communautaire d'harmonisation pertinente / Il prodotto indicato è conforme alla normativa comunitaria di armonizzazione pertinente / O produto indicado está em conformidade com a legislação comunitária de harmonização relevante:

REG (UE) 305/2011	(EU) 2015/1185	(EU) 2015/1186
DIR 2009/125/CE	DIR 2012/27/UE	REG (UE) 1025/2012

En la evaluación de la conformidad con las disposiciones arriba indicadas se han empleado las siguientes normas armonizadas o especificaciones, respecto a las cuales se declara la conformidad / In the assessment of conformity with the above provisions, the following harmonized standards or specifications have been used, with respect to which conformity is declared / Dans l'évaluation de la conformité aux dispositions ci-dessus, les normes ou spécifications harmonisées suivantes ont été utilisées, par rapport auxquelles la conformité est déclarée / Nella valutazione della conformità alle disposizioni di cui sopra sono state utilizzate le seguenti norme o specifiche armonizzate, rispetto alle quali si dichiara la conformità / Na avaliação da conformidade com as disposições anteriores, foram utilizadas as seguintes normas ou especificações harmonizadas, relativamente às quais é declarada a conformidade:

EN 13229	EN 16510
----------	----------

Firma / Signature / Firma / Signature / Assinatura:



Luis Aguilar Martín

Director Gerente / Managing Manager / Direttore  
Generale / Directeur général / Director-gerente

Lugar y fecha de emisión / Place and date of issue / Luogo  
e data di emissione / Lieu et date d'émission / Lugar e  
data de emissão

Soto de la Marina, 02/08/2022



MARCADO CE / CE MARKING / MARCATURA CE / MARQUAGE CE / MARCAÇÃO CE

Modelo / Model / Modèle / Modello

C-16/80 N HF (1), C-3/80 N HF (1),  
C-16/70 N HF (2), C-3/70 N HF (2)



**hergom** **CE** 20

DOP n°: C07200AB149 (1)  
C07200AB231 (2)

Cert N°	RRF-29 20 5581 (1)/5581 (2)	Org. Not. N°	1625	Norm.:	EN 13229
---------	-----------------------------	--------------	------	--------	----------

Leña / wood / bois / legno / madeira

Potencia Nominal cedida al ambiente / Nominal Power transferred to the environment / Puissance Nominale transférée à l'environnement / Potenza Nominale ceduta all'ambiente / Potência Nominal transferida para o meio ambiente	8,0 kW (1) 8,0 kW (2)	Potencia Nominal cedida al agua / Nominal Power transferred to water / Puissance Nominale transférée à l'eau / Potenza Nominale trasferita all'acqua / Potência Nominal transferida para a água	N.A.
Concentración de CO medio al 13% O2 / Average CO concentration at 13% O2 / Concentration de CO moyen à 13% O2 / Concentrazione media di CO al 13% O2 / Concentração de CO médio a 13% O2	0,12 (1) 0,11 (2)	Presión máxima de servicio / Maximum working pressure / Pression de service maximale / Pressione massima di esercizio / Pressão máxima de trabalho	N.A.
Rendimiento / Performance / Rendement / Resa / Rendimento	72% (1) 77% (2)	Temperatura de los gases medio / Average gas temperature / Température des gaz moyenne / Temperatura media dei gas / Temperatura médio dos gases	290 °C (1) 270 °C (2)
Partículas / Dust / Particules / Particelle / Partículas	10 mg/m3 (1) 6 mg/m3 (2)		
Concentración OGC / OGC concentration / Concentration OGC / Concentrazione COT / Concentracion OGC (13% O2)	76 mg/m3 (1) 80 mg/m3 (2)	Consumo energía eléctrica auxiliar / Auxiliary electrical energy consumption / Consommation d'énergie électrique auxiliaire / Consumo di energia elettrica ausiliaria / Consumo de energia elétrica auxiliar	0,040 kW (max) 0,009 kW (min) 50 Hz 220 V
Concentración NOx / NOx concentration / Concentration NOx / Concentrazione NOx / Concentracion NOx (13% O2)	118 mg/m3 (1) 104 mg/m3 (2)		
Tiro mínimo / Minimum draw / Tirage minimum / Tiraggio minimo / Tiragem mínimo	15 Pa	Collarín de humos / Flue collar / Buse de fumées / Attacco scarico fumi / Anel de fumos (Ø)	180 mm (1) 150 mm (2)

Fabricación / Production / Produzione / Produção N° :			(1) mm	(2) mm
Distancia de seguridad a materiales combustibles. El aparato debe colocarse sobre un suelo no combustible. / Distance from combustible materials. Appliance must be placed on a non-combustible floor. / Distance des matériaux combustibles proches. L'appareil doit être placé sur un sol incombustible. / Distanza da materiali combustibili. L'apparecchio deve essere posizionato su un pavimento non combustibile. / Distância a materiais combustíveis. O aparelho deve ser colocado em um piso não combustível.		L	877	778
		H	583	585
		W	514	514
		dS1	100	100
		dS2	100	100
		dR	100	100
		dP	1300	1300

Lea y siga las instrucciones de funcionamiento. Utilice solo combustibles recomendados. Aparato preparado para funcionamiento intermitente. No utilizar en chimenea compartida. / Read and follow the manufacturer's instructions. Use recommended fuels only. Appliance prepared for intermitt operation. Not use shared flue. / Lisez et suivez les instructions de fonctionnement. N'utilisez que les combustibles conseillés. Appareil conçu pour un fonctionnement intermittent. Pas l'utilisation portagée de combustion. / Leggere seguire le istruzioni per l'uso. Usare solo i combustibili consigliati. Apparecchio progettato per funzionare con il sistema di combustione intermittente. Non utilizzare canna fumaria condivisa. / Leia e siga instruções de funcionamento. Utilize somente combustíveis recomendados. Aparelho preparado para funcionamento intermitente. Nao uso compartilhado combustao.

Industrias Hergom S.A. 39110 Soto de la Marina (Cantabria)  
Tel: 942 587 000 / e-mail: hergom@hergom.com / www.hergom.com

7000AB142\_4  
MADE IN SPAIN

Modelo / Model / Modèle / Modello

C-16/80 N , C-3/80 N



**hergom** **CE** 20

DOP nº: C07200AB147

Cert N°	RRF-29 20 5457	Org. Not. N°	1625	Norm.:	EN 13229
---------	----------------	--------------	------	--------	----------

Leña / wood / bois / legno / madeira

Potencia Nominal cedida al ambiente / Nominal Power transferred to the environment / Puissance Nominale transférée à l'environnement / Potenza Nominale ceduta all'ambiente / Potência Nominal transferida para o meio ambiente	8,0 kW	Potencia Nominal cedida al agua / Nominal Power transferred to water / Puissance Nominale transférée à l'eau / Potenza Nominale trasferita all'acqua / Potência Nominal transferida para a água	N.A.
Concentración de CO medio al 13% O2 / Average CO concentration at 13% O2 / Concentration de CO moyen à 13% O2 / Concentrazione media di CO al 13% O2 / Concentração de CO médio a 13% O2	0,09	Presión máxima de servicio / Maximum working pressure / Pression de service maximale / Pressione massima di esercizio / Pressão máxima de trabalho	N.A.
Rendimiento / Performance / Rendement / Resa / Rendimento	79 %	Temperatura de los gases medio / Average gas temperature / Température des gaz moyenne / Temperatura media dei gas / Temperatura médio dos gases	259 °C
Partículas / Dust / Particules / Particelle / Partículas	27 mg/m3		
Concentración OGC / OGC concentration / Concentration OGC / Concentrazione COT / Concentracion OGC (13% O2)	59 mg/m3	Consumo energía eléctrica auxiliar / Auxiliary electrical energy consumption / Consommation d'énergie électrique auxiliaire / Consumo di energia elettrica ausiliaria / Consumo de energia elétrica auxiliar	0,040 kW (max) 0,009 kW (min) 50 Hz 220 V
Concentración NOx / NOx concentration / Concentration NOx / Concentrazione NOx / Concentracion NOx (13% O2)	132 mg/m3		
Tiro mínimo / Minimum draw / Tirage minimum / Tiraggio minimo / Tiragem mínimo	12 Pa	Collarín de humos / Flue collar / Buse de fumées / Attacco scarico fumi / Anel de fumos ( Ø )	180 mm

Fabricación / Production / Produzione / Produção N° :

Distancia de seguridad a materiales combustibles. El aparato debe colocarse sobre un suelo no combustible. / Distance from combustible materials. Appliance must be placed on a non-combustible floor. / Distance des matériaux combustibles proches. L'appareil doit être placé sur un sol incombustible. / Distanza da materiali combustibili. L'apparecchio deve essere posizionato su un pavimento non combustibile. / Distância a materiais combustíveis. O aparelho deve ser colocado em um piso não combustível.

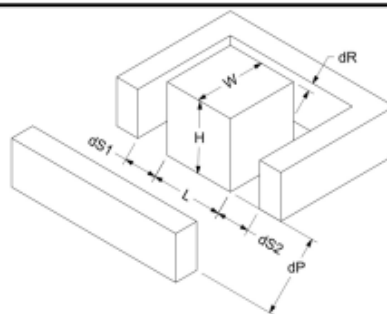

L	878 mm
H	585 mm
W	514 mm
dS1	100 mm
dS2	100 mm
dR	300 mm
dP	1250 mm

Lea y siga las instrucciones de funcionamiento. Utilice solo combustibles recomendados. Aparato preparado para funcionamiento intermitente. No utilizar en chimenea compartida. / Read and follow the manufacturer's instructions. Use recommended fuels only. Appliance prepared for intermitt operation. Not use shared flue. / Lisez et suivez les instructions de fonctionnement. N'utilisez que les combustibles conseillés. Appareil conçu pour un fonctionnement intermittent. Pas l'utilisation partagée de combustion. / Leggere seguire le istruzioni per l'uso. Usare solo i combustibili consigliati. Apparecchio progettato per funzionare con il sistema di combustione intermittente. Non utilizzare canna fumaria condivisa. / Leia e siga instruções de funcionamento. Utilize somente combustíveis recomendados. Aparelho preparado para funcionamento intermitente. Nao uso compartilhado combustao.

Industrias Hergom S.A. 39110 Soto de la Marina (Cantabria)  
Tel: 942 587 000 / e-mail: hergom@hergom.com / www.hergom.com

7000AB137\_2  
MADE IN SPAIN

Modelo / Model / Modèle / Modello

C-16/80 N CT  
C-3/80 N CT



**hergom** **CE** 20

DOP n°: C07200AB148

Cert N°	RRF-29 20 5480	Org. Not. N°	1625	Norm.:	EN 13229
---------	----------------	--------------	------	--------	----------

Leña / wood / bois / legno / madeira

Potencia Nominal cedida al ambiente / Nominal Power transferred to the environment / Puissance Nominale transférée à l'environnement / Potenza Nominale ceduta all'ambiente / Potência Nominal transferida para o meio ambiente	8,0 kW	Potencia Nominal cedida al agua / Nominal Power transferred to water / Puissance Nominale transférée à l'eau / Potenza Nominale trasferita all'acqua / Potência Nominal transferida para a água	N.A.
Concentración de CO medio al 13% O2 / Average CO concentration at 13% O2 / Concentration de CO moyen à 13% O2 / Concentrazione media di CO al 13% O2 / Concentração de CO médio a 13% O2	0,08	Presión máxima de servicio / Maximum working pressure / Pression de service maximale / Pressione massima di esercizio / Pressão máxima de trabalho	N.A.
Rendimiento / Performance / Rendement / Resa / Rendimento	85,1%	Temperatura de los gases medio / Average gas temperature / Température des gaz moyenne / Temperatura media dei gas / Temperatura médio dos gases	188 °C
Partículas / Dust / Particules / Particelle / Partículas	25 mg/m3		
Concentración OGC / OGC concentration / Concentration OGC / Concentrazione COT / Concentracion OGC (13% O2)	65 mg/m3	Consumo energía eléctrica auxiliar / Auxiliary electrical energy consumption / Consommation d'énergie électrique auxiliaire / Consumo di energia elettrica ausiliaria / Consumo de energia elétrica auxiliar	0,040 kW (max) 0,009 kW (min) 50 Hz 220 V
Concentración NOx / NOx concentration / Concentration NOx / Concentrazione NOx / Concentracion NOx (13% O2)	119 mg/m3		
Tiro mínimo / Minimum draw / Tirage minimum / Tiraggio minimo / Tiragem mínimo	12 Pa	Collarín de humos / Flue collar / Buse de fumées / Attacco scarico fumi / Anel de fumos ( Ø )	180 mm

Fabricación / Production / Produzione / Produção N° :

Distancia de seguridad a materiales combustibles. El aparato debe colocarse sobre un suelo no combustible. / Distance from combustible materials. Appliance must be placed on a non-combustible floor. / Distance des matériaux combustibles proches. L'appareil doit être placé sur un sol incombustible. / Distanza da materiali combustibili. L'apparecchio deve essere posizionato su un pavimento non combustibile. / Distância a materiais combustíveis. O aparelho deve ser colocado em um piso não combustível.

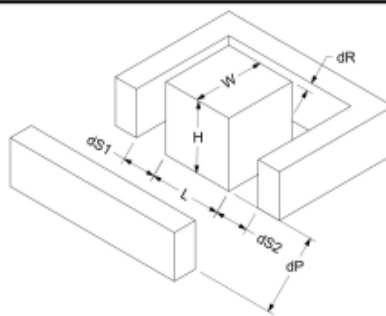

L	878 mm
H	585 mm
W	514 mm
dS1	100 mm
dS2	100 mm
dR	300 mm
dP	1250 mm

Lea y siga las instrucciones de funcionamiento. Utilice solo combustibles recomendados. Aparato preparado para funcionamiento intermitente. No utilizar en chimenea compartida. / Read and follow the manufacturer's instructions. Use recommended fuels only. Appliance prepared for intermitt operation. Not use shared flue. / Lisez et suivez les instructions de fonctionnement. N'utilisez que les combustibles conseillés. Appareil conçu pour un fonctionnement intermittent. Pas l'utilisation partagée de combustion. / Leggere seguire le istruzioni per l'uso. Usare solo i combustibili consigliati. Apparecchio progettato per funzionare con il sistema di combustione intermittente. Non utilizzare canna fumaria condivisa. / Leia e siga instruções de funcionamento. Utilize somente combustíveis recomendados. Aparelho preparado para funcionamento intermitente. Nao uso compartilhado conbustao.

Industrias Hergom S.A. 39110 Soto de la Marina (Cantabria)  
Tel: 942 587 000 / e-mail: hergom@hergom.com / www.hergom.com

7000AB140\_2  
MADE IN SPAIN



**DECLARACIÓN DE PRESTACIONES / DECLARATION OF PERFORMANCE / DICHIARAZIONE DI PRESTAZIONI /  
DECLARATION DE PRESTATIONS / DECLARAÇÃO DE PRESTAÇÕES  
Nº C07200AB231**

**1. Nombre y código de identificación / Name and identification code / Nome e código di identificazione / Nom et code d'identification / Nome e código de identificação:**

Insertable para combustibles sólidos / Insert for solid fuel / Insetti per combustibili solidi / Inserts à combustibles solides /  
Encastrável para combustíveis sólidos

**C-16/70 N HF ; C-3/70 N HF**

**2. Nombre y dirección del fabricante / Name and address of manufacturer / Nome e indirizzo del produttore / Nom et adresse du fabricant / Nome e morada do fabricante:**

**INDUSTRIAS HERGOM S.L**

C/ Borranchos s/n 39080 (Soto de la Marina) Cantabria (España)

**3. Uso previsto / Intended use / Destinazione d'uso / Utilisation prévue / Utilização pretendida:** Según capítulo 1 de la norma EN 13229 / According to chapter 1 standard EN 13229 / In base a quanto previsto nel capitolo 1 dalla norma EN 13229 / Selon le chapitre numéro 1 de la norme EN 13229 / Acordo com o capítulo 1 da norma EN 13229

**4. Sistema de evaluación y verificación de la constancia de las prestaciones / System of assessment and verification of constancy of performance / Sistema di valutazione e verificaçione della veridicità delle prestazioni / Système d'évaluation et vérification de la constance des prestations / Sistema de avaliação e verificação da constancia das prestações:** 3

**5. Organismo notificado / Notified Body / Organizzazione notificata / Organisme notifié / Organismo notificado:**

RRF Rhein-Ruhr Feuerstätten Prüfstelle nº 1625

RRF- 40 20 5581 (03/07/2020)

**6. Prestaciones declaradas / Declared performance / Prestazioni dichiarate / Prestations déclarées / Prestações declaradas:**

Características esenciales Essential characteristics Caratteristiche essenziali Caracteristiques essentielles Caracteristicas essenciais	Prestaciones Performance Prestazioni Prestations Prestações	Especificaciones técnicas armonizadas / Harmonized technical specification / Specifiche tecniche armonizzate / Spécifications techniques harmonisées / Especificações técnicas harmonizadas
Potencia térmica Nominal / Nominal Thermal Power / Potenza termica nominale / Puissance thermique nominale / Potencia termica nominal (kW)	8	<b>EN 13229:2001/A2:2004/AC:2007</b>
Rendimiento/ Efficiency / Rendimento / Rendement / Rendimento (%)	77	
Emisiones CO / CO Emissions / Emissions de CO / CO uitstoten / Emissioni CO / Concentração de CO [% - 13% O2]	0,11	
PM (Partículas / Dust / Particules / Stof / Particelle / Partículas) [mg/m3 - 13% O2]	6	
NOx [mg/m3 - 13% O2]	104	
OGC [mg/m3 - 13% O2]	80	

• Las declaraciones del producto identificado en el punto 1 son conformes con las prestaciones declaradas en el punto 6. The performance of the product identified in point 1 is in conformity with the declared performance in point 6. Le dichiarazioni del prodotto identificato al punto 1 sono conformi con le prestazioni dichiarate al punto 6. Les déclarations sur le produit identifié au point 1 sont conformes aux prestations déclarées au point 6. As declarações do produto identificado, no ponto 1 estão conformes com as prestações declaradas no ponto 6.

• La presente declaración de prestaciones se emite bajo la única responsabilidad del fabricante indicado en el punto 2. This declaration of performance is issued under the sole responsibility of the manufacturer identified in point 2. La presente dichiarazione di prestazioni si emette sotto la unica responsabilità del produttore indicato al punto 2. La présente déclaration de prestations est émise sous la responsabilité exclusive du fabricant visé au point 2. A presente declaração de prestações emite-se sob a única responsabilidade do fabricante indicado no ponto 2.

• Firmado por y en nombre del fabricante por / Signed for and on behalf of the manufacturer by / Firmato da e per nome del produttore da / Signé par et au nom du fabricant par / Assinado por e em nome do fabricante:

Firma / Signature / Firma / Signature / Assinatura



Luis Aguilar Martín

(Director Gerente / Managing Manager / Direttore Generale /  
Directeur général / Director-gerente)

Lugar y fecha de emisión / Place and date of issue / Luogo e data di emissione / Lieu et date d'émission / Lugar e data de emissão

Soto de la Marina, 02/08/2022

1. Nombre y código de identificación / Name and identification code / Nome e código di identificazione / Nom et code d'identification / Nome e código de identificação:

Insertable para combustibles sólidos / Insert for solid fuel / Insetti per combustibili solidi / Inserts à combustibles solides / Encastrável para combustíveis sólidos

**C-16/80 N ; C-3/80 N**

2. Nombre y dirección del fabricante / Name and address of manufacturer / Nome e indirizzo del produttore / Nom et adresse du fabricant / Nome e morada do fabricante:

**INDUSTRIAS HERGOM S.L**

C/ Borrancho s/n 39080 (Soto de la Marina) Cantabria (España)

3. Uso previsto / Intended use / Destinazione d'uso / Utilisation prévue / Utilização pretendida: Según capítulo 1 de la norma EN 13229 / According to chapter 1 standard EN 13229 / In base a quanto previsto nel capitolo 1 dalla norma EN 13229 / Selon le chapitre numéro 1 de la norme EN 13229 / Acordo com o capítulo 1 da norma EN 13229

4. Sistema de evaluación y verificación de la constancia de las prestaciones / System of assessment and verification of constancy of performance / Sistema di valutazione e verificaçione della veridicità delle prestazioni / Système d'évaluation et vérification de la constance des prestations / Sistema de avaliação e verificação da constancia das prestações: **3**

5. Organismo notificado / Notified Body / Organizzazione notificata / Organisme notifié / Organismo notificado:

RRF Rhein-Ruhr Feuerstätten Prüfstelle nº 1625

RRF- 40 20 5457 (29/01/2020)

6. Prestaciones declaradas / Declared performance / Prestazioni dichiarate / Prestations déclarées / Prestações declaradas:

Características esenciales Essential characteristics Caratteristiche essenziali Caracteristiques essentielles Caracteristicas essenciais	Prestaciones Performance Prestazioni Prestations Prestações	Especificaciones técnicas armonizadas / Harmonized technical specification / Specifiche tecniche armonizzate / Spécifications techniques harmonisées / Especificações técnicas harmonizadas
Potencia térmica Nominal / Nominal Thermal Power / Potenza termica nominale / Puissance thermique nominale / Potencia termica nominal (kW)	8	<b>EN 13229:2001/A2:2004/AC:2007</b>
Rendimiento/ Efficiency / Rendimento / Rendement / Rendimento (%)	79	
Emisiones CO / CO Emissions / Emissioni de CO / CO uitstoten / Emissioni CO / Concentração de CO [% - 13% O2]	0,09	
PM (Partículas / Dust / Particules / Stof / Particelle / Partículas) [mg/m3 - 13% O2]	27	
NOx [mg/m3 - 13% O2]	132	
OGC [mg/m3 - 13% O2]	59	

• Las declaraciones del producto identificado en el punto 1 son conformes con las prestaciones declaradas en el punto 6. The performance of the product identified in point 1 is in conformity with the declared performance in point 6. Le dichiarazioni del prodotto identificato al punto 1 sono conformi con le prestazioni dichiarate al punto 6. Les déclarations sur le produit identifié au point 1 sont conformes aux prestations déclarées au point 6. As declarações do produto identificado, no ponto 1 estão conformes com as prestações declaradas no ponto 6.

• La presente declaración de prestaciones se emite bajo la única responsabilidad del fabricante indicado en el punto 2. This declaration of performance is issued under the sole responsibility of the manufacturer identified in point 2. La presente dichiarazione di prestazioni si emette sotto la unica responsabilità del produttore indicato al punto 2. La présente déclaration de prestations est émise sous la responsabilité exclusive du fabricant visé au point 2. A presente declaração de prestações emite-se sob a única responsabilidade do fabricante indicado no ponto 2.

• Firmado por y en nombre del fabricante por / Signed for and on behalf of the manufacturer by / Firmato da e per nome del produttore da / Signé par et au nom du fabricant par / Assinado por e em nome do fabricante:

Firma / Signature / Firma / Signature / Assinatura

Luis Aguilar Martín

(Director Gerente / Managing Manager / Direttore Generale / Directeur général / Director-gerente)

Lugar y fecha de emisión / Place and date of issue / Luogo e data di emissione / Lieu et date d'émission / Lugar e data de emissão

Soto de la Marina, 02/08/2022

**DECLARACIÓN DE PRESTACIONES / DECLARATION OF PERFORMANCE / DICHIARAZIONE DI PRESTAZIONI /  
DECLARATION DE PRESTATIONS / DECLARAÇÃO DE PRESTAÇÕES**  
**Nº C07200AB148**

- Nombre y código de identificación / Name and identification code / Nome e código di identificazione / Nom et code d'identification / Nome e código de identificação:**  
Insertable para combustibles sólidos / Insert for solid fuel / Insetti per combustibili solidi / Inserts à combustibles solides /  
Encastrável para combustíveis sólidos  
**C-16/80 N CT ; C-3/80 N CT**
- Nombre y dirección del fabricante / Name and address of manufacturer / Nome e indirizzo del produttore / Nom et adresse du fabricant / Nome e morada do fabricante:**  
**INDUSTRIAS HERGOM S.L**  
C/ Borranchos s/n 39080 (Soto de la Marina) Cantabria (España)
- Uso previsto / Intended use / Destinazione d'uso / Utilisation prévue / Utilização pretendida:** Según capítulo 1 de la norma EN 13229 / According to chapter 1 standard EN 13229 / In base a quanto previsto nel capitolo 1 dalla norma EN 13229 / Selon le chapitre numéro 1 de la norme EN 13229 / Acordo com o capítulo 1 da norma EN 13229
- Sistema de evaluación y verificación de la constancia de las prestaciones / System of assessment and verification of constancy of performance / Sistema di valutazione e verificaçione della veridicità delle prestazioni / Système d'évaluation et vérification de la constance des prestations / Sistema de avaliação e verificação da constancia das prestações:** 3
- Organismo notificado / Notified Body / Organizzazione notificata / Organisme notifié / Organismo notificado:**  
RRF Rhein-Ruhr Feuerstätten Prüfstelle nº 1625  
RRF- 40 20 5480 (29/01/2020)
- Prestaciones declaradas / Declared performance / Prestazioni dichiarate / Prestations déclarées / Prestações declaradas:**

Características esenciales Essential characteristics Caratteristiche essenziali Caracteristiques essentielles Características essenciais	Prestaciones Performance Prestazioni Prestations Prestações	Especificaciones técnicas armonizadas / Harmonized technical specification / Specifiche tecniche armonizzate / Spécifications techniques harmonisées / Especificações técnicas harmonizadas
Potencia térmica Nominal / Nominal Thermal Power / Potenza termica nominale / Puissance thermique nominale / Potencia termica nominal (kW)	8	<b>EN 13229:2001/A2:2004/AC:2007</b>
Rendimiento/ Efficiency / Rendimento / Rendement / Rendimento (%)	85,1	
Emisiones CO / CO Emissions / Emissioni di CO / CO uitstoten / Emissioni CO / Concentração de CO [% - 13% O2]	0,08	
PM (Partículas / Dust / Particulas / Stof / Particelle / Particulas) [mg/m3 - 13% O2]	25	
NOx [mg/m3 - 13% O2]	119	
OGC [mg/m3 - 13% O2]	65	

- Las declaraciones del producto identificado en el punto 1 son conformes con las prestaciones declaradas en el punto 6. The performance of the product identified in point 1 is in conformity with the declared performance in point 6. Le dichiarazioni del prodotto identificato al punto 1 sono conformi con le prestazioni dichiarate al punto 6. Les déclarations sur le produit identifié au point 1 sont conformes aux prestations déclarées au point 6. As declarações do produto identificado, no ponto 1 estão conformes com as prestações declaradas no ponto 6.
- La presente declaración de prestaciones se emite bajo la única responsabilidad del fabricante indicado en el punto 2. This declaration of performance is issued under the sole responsibility of the manufacturer identified in point 2. La presente dichiarazione di prestazioni si emette sotto la unica responsabilità del produttore indicato al punto 2. La présente déclaration de prestations est émise sous la responsabilité exclusive du fabricant visé au point 2. A presente declaração de prestações emite-se sob a única responsabilidade do fabricante indicado no ponto 2.
- Firmado por y en nombre del fabricante por / Signed for and on behalf of the manufacturer by / Firmato da e per nome del produttore da / Signé par et au nom du fabricant par / Assinado por e em nome do fabricante:

Firma / Signature / Firma / Signature / Assinatura

  
Luis Aguilar Martín

(Director Gerente / Managing Manager / Direttore Generale  
/ Directeur général / Director-gerente)

Lugar y fecha de emisión / Place and date of issue / Luogo e data di emissione / Lieu et date d'émission / Lugar e data de emissão

Soto de la Marina, 02/08/2022



**FICHA DE PRODUCTO de acuerdo al Reglamento (UE) 2015-1186 ANEXO IV  
 PRODUCT FICHE according to the Regulation (UE) 2015-1186 ANNEX IV  
 FICHE PRODUIT selon le Règlement (UE) 2015-1186 ANNEXE IV  
 SCHEDA PRODOTTO secondo il Regolamento (UE) 2015-1186 ALLEGATO IV  
 FICHA DE PRODUTO de acordo com o Regulamento (UE) 2015-1186 ANEXO IV**

Fabricante / Supplier / Fornitore / Fournisseur / Fornecedor	<b>hergom</b>
Identificador(es) del modelo / Model identifier(s) / Identificatore-i del modelo / Identifiant(s) du modèle / Identificador(es) do modelo	<b>C-16/70 N HF</b>
Clase de Eficiencia Energética / Energy Efficiency Class / Classe di efficienza energetica / Classe d'Efficacité Énergétique / Classe de Eficiência Energética	<b>A</b>
Potencia calorífica directa / Direct heat output / Potenza di riscaldamento diretta / Puissance calorifique directe / Potência calorífica directa: (kW)	<b>8,0</b>
Potencia calorífica indirecta / Indirect heat output / Potenza di riscaldamento indiretta / Puissance calorifique indirecte / Potência calorífica indirecta: (kW)	-
Índice de Eficiencia Energética / Energy Efficiency Index / Indice di efficienza energetica / Indice d'efficacité énergétique / Índice de Eficiência Energética	<b>102,2</b>
Eficiencia a potencia calorífica nominal / Efficiency at nominal heat output / Rendimento alla potenza di riscaldamento nominale / Efficacité à puissance calorifique nominale / Eficiência à potência calorífica nominal (%)	<b>77</b>
<p><b>Por favor lea y siga las advertencias e instrucciones para la instalación, uso y mantenimiento descritas en el manual que acompaña al aparato.</b>  <b>Please read and follow the warnings and instructions for installation, use and maintenance described in the manual accompanying the appliance.</b>  <b>Leggere e seguire le avvertenze e le istruzioni per l'installazione, l'uso e la manutenzione descritte nel manuale allegato all'apparecchio.</b>  <b>Veillez lire et suivre les avertissements et les instructions d'installation, d'utilisation et d'entretien décrits dans le manuel accompagnant l'appareil.</b>  <b>Por favor, leia e siga os avisos e instruções de instalação, uso e manutenção descritos no manual que acompanha o aparelho.</b></p>	

**hergom** C-16/70 N HF

**A**

**8**  
kW

2015/1186

**FICHA DE PRODUCTO de acuerdo al Reglamento (UE) 2015-1186 ANEXO IV**  
**PRODUCT FICHE according to the Regulation (UE) 2015-1186 ANNEX IV**  
**FICHE PRODUIT selon le Règlement (UE) 2015-1186 ANNEXE IV**  
**SCHEDA PRODOTTO secondo il Regolamento (UE) 2015-1186 ALLEGATO IV**  
**FICHA DE PRODUTO de acordo com o Regulamento (UE) 2015-1186 ANEXO IV**

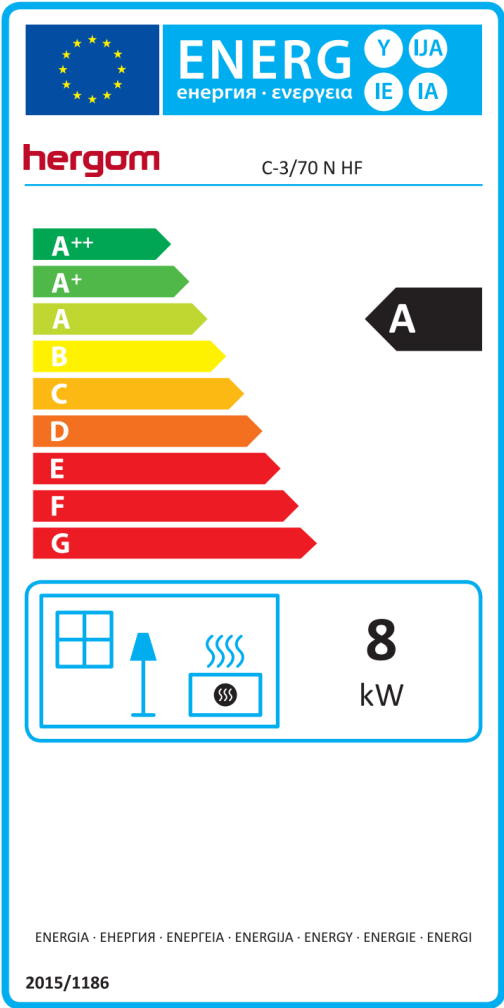
Fabricante / Supplier / Fornitore / Fournisseur / Forneçedor		
Identificador(es) del modelo / Model identifier(s) / Identificatore-i del modelo / Identifiant(s) du modèle / Identificador(es) do modelo	C-3/70 N HF	
Clase de Eficiencia Energética / Energy Efficiency Class / Classe di efficienza energetica / Classe d'Efficacité Énergétique / Classe de Eficiência Energética	A	
Potencia calorífica directa / Direct heat output / Potenza di riscaldamento diretta / Puissance calorifique directe / Potência calorífica directa: (kW)	8,0	
Potencia calorífica indirecta / Indirect heat output / Potenza di riscaldamento indiretta / Puissance calorifique indirecte / Potência calorífica indirecta: (kW)	-	
Índice de Eficiencia Energética / Energy Efficiency Index / Indice di efficienza energetica / Indice d'efficacité énergétique / Índice de Eficiência Energética	102,2	
Eficiencia a potencia calorífica nominal / Efficiency at nominal heat output / Rendimento alla potenza di riscaldamento nominale / Efficacité à puissance calorifique nominale / Eficiência à potência calorífica nominal (%)	77	
<p><b>Por favor lea y siga las advertencias e instrucciones para la instalación, uso y mantenimiento descritas en el manual que acompaña al aparato.</b></p> <p><b>Please read and follow the warnings and instructions for installation, use and maintenance described in the manual accompanying the appliance.</b></p> <p><b>Leggere e seguire le avvertenze e le istruzioni per l'installazione, l'uso e la manutenzione descritte nel manuale allegato all'apparecchio.</b></p> <p><b>Veuillez lire et suivre les avertissements et les instructions d'installation, d'utilisation et d'entretien décrits dans le manuel accompagnant l'appareil.</b></p> <p><b>Por favor, leia e siga os avisos e instruções de instalação, uso e manutenção descritos no manual que acompanha o aparelho.</b></p>		<small>ENERGIA · ЕНЕРГИЯ · ΕΝΕΡΓΕΙΑ · ENERGIJA · ENERGY · ENERGIE · ENERGI</small> <small>2015/1186</small> <small>AB247</small>

**FICHA DE PRODUCTO de acuerdo al Reglamento (UE) 2015-1186 ANEXO IV**  
**PRODUCT FICHE according to the Regulation (UE) 2015-1186 ANNEX IV**  
**FICHE PRODUIT selon le Règlement (UE) 2015-1186 ANNEXE IV**  
**SCHEDA PRODOTTO secondo il Regolamento (UE) 2015-1186 ALLEGATO IV**  
**FICHA DE PRODUTO de acordo com o Regulamento (UE) 2015-1186 ANEXO IV**

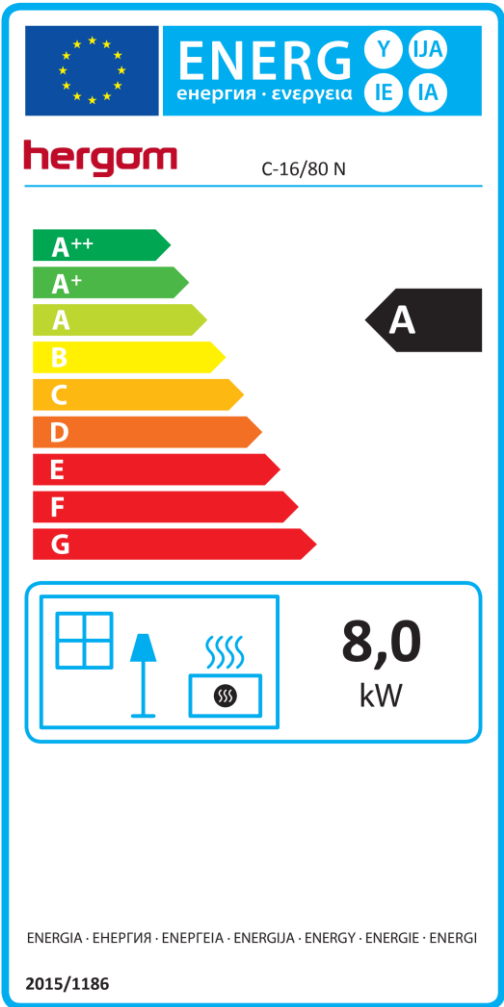
Fabricante / Supplier / Fornitore / Fournisseur / Forneçedor		
Identificador(es) del modelo / Model identifier(s) / Identificatore-i del modelo / Identifiant(s) du modèle / Identificador(es) do modelo	C-16/80 N	
Clase de Eficiencia Energética / Energy Efficiency Class / Classe di efficienza energetica / Classe d'Efficacité Énergétique / Classe de Eficiência Energética	A	
Potencia calorífica directa / Direct heat output / Potenza di riscaldamento diretta / Puissance calorifique directe / Potência calorífica directa: (kW)	8,0	
Potencia calorífica indirecta / Indirect heat output / Potenza di riscaldamento indiretta / Puissance calorifique indirecte / Potência calorífica indirecta: (kW)	-	
Índice de Eficiencia Energética / Energy Efficiency Index / Indice di efficienza energetica / Indice d'efficacité énergétique / Índice de Eficiência Energética	105,1	
Eficiencia a potencia calorífica nominal / Efficiency at nominal heat output / Rendimento alla potenza di riscaldamento nominale / Efficacité à puissance calorifique nominale / Eficiência à potência calorífica nominal (%)	79	
<p><b>Por favor lea y siga las advertencias e instrucciones para la instalación, uso y mantenimiento descritas en el manual que acompaña al aparato.</b></p> <p><b>Please read and follow the warnings and instructions for installation, use and maintenance described in the manual accompanying the appliance.</b></p> <p><b>Leggere e seguire le avvertenze e le istruzioni per l'installazione, l'uso e la manutenzione descritte nel manuale allegato all'apparecchio.</b></p> <p><b>Veuillez lire et suivre les avertissements et les instructions d'installation, d'utilisation et d'entretien décrits dans le manuel accompagnant l'appareil.</b></p> <p><b>Por favor, leia e siga os avisos e instruções de instalação, uso e manutenção descritos no manual que acompanha o aparelho.</b></p>		

**FICHA DE PRODUCTO de acuerdo al Reglamento (UE) 2015-1186 ANEXO IV**  
**PRODUCT FICHE according to the Regulation (UE) 2015-1186 ANNEX IV**  
**FICHE PRODUIT selon le Règlement (UE) 2015-1186 ANNEXE IV**  
**SCHEDA PRODOTTO secondo il Regolamento (UE) 2015-1186 ALLEGATO IV**  
**FICHA DE PRODUTO de acordo com o Regulamento (UE) 2015-1186 ANEXO IV**

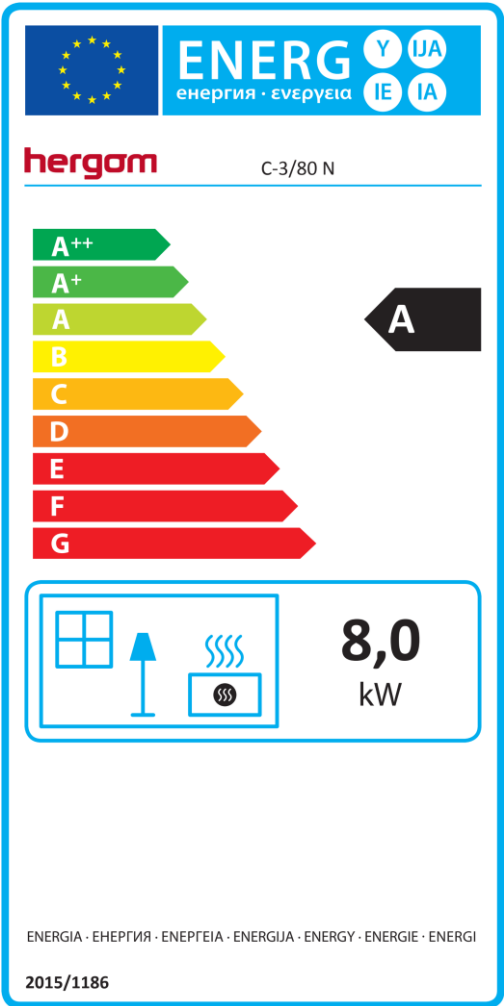
Fabricante / Supplier / Fornitore / Fournisseur / Forneçedor		
Identificador(es) del modelo / Model identifier(s) / Identificatore-i del modelo / Identifiant(s) du modèle / Identificador(es) do modelo	C-3/80 N	
Clase de Eficiencia Energética / Energy Efficiency Class / Classe di efficienza energetica / Classe d'Efficacité Énergétique / Classe de Eficiência Energética	A	
Potencia calorífica directa / Direct heat output / Potenza di riscaldamento diretta / Puissance calorifique directe / Potência calorífica directa: (kW)	8,0	
Potencia calorífica indirecta / Indirect heat output / Potenza di riscaldamento indiretta / Puissance calorifique indirecte / Potência calorífica indirecta: (kW)	-	
Índice de Eficiencia Energética / Energy Efficiency Index / Indice di efficienza energetica / Indice d'efficacité énergétique / Índice de Eficiência Energética	105,1	
Eficiencia a potencia calorífica nominal / Efficiency at nominal heat output / Rendimento alla potenza di riscaldamento nominale / Efficacité à puissance calorifique nominale / Eficiência à potência calorífica nominal (%)	79	
<p> <b>Por favor lea y siga las advertencias e instrucciones para la instalación, uso y mantenimiento descritas en el manual que acompaña al aparato.</b>  <b>Please read and follow the warnings and instructions for installation, use and maintenance described in the manual accompanying the appliance.</b>  <b>Leggere e seguire le avvertenze e le istruzioni per l'installazione, l'uso e la manutenzione descritte nel manuale allegato all'apparecchio.</b>  <b>Veillez lire et suivre les avertissements et les instructions d'installation, d'utilisation et d'entretien décrits dans le manuel accompagnant l'appareil.</b>  <b>Por favor, leia e siga os avisos e instruções de instalação, uso e manutenção descritos no manual que acompanha o aparelho.</b> </p>		

**FICHA DE PRODUCTO de acuerdo al Reglamento (UE) 2015-1186 ANEXO IV  
 PRODUCT FICHE according to the Regulation (UE) 2015-1186 ANNEX IV  
 FICHE PRODUIT selon le Règlement (UE) 2015-1186 ANNEXE IV  
 SCHEDA PRODOTTO secondo il Regolamento (UE) 2015-1186 ALLEGATO IV  
 FICHA DE PRODUTO de acordo com o Regulamento (UE) 2015-1186 ANEXO IV**

Fabricante / Supplier / Fornitore / Fournisseur / Fornecedor	<b>hergom</b>
Identificador(es) del modelo / Model identifier(s) / Identificatore-i del modelo / Identifiant(s) du modèle / Identificador(es) do modelo	<b>C-16/80 N CT</b>
Clase de Eficiencia Energética / Energy Efficiency Class / Classe di efficienza energetica / Classe d'Efficacité Énergétique / Classe de Eficiência Energética	<b>A+</b>
Potencia calorífica directa / Direct heat output / Potenza di riscaldamento diretta / Puissance calorifique directe / Potência calorífica directa: (kW)	<b>8,0</b>
Potencia calorífica indirecta / Indirect heat output / Potenza di riscaldamento indiretta / Puissance calorifique indirecte / Potência calorífica indirecta: (kW)	-
Índice de Eficiencia Energética / Energy Efficiency Index / Indice di efficienza energetica / Indice d'efficacité énergétique / Índice de Eficiência Energética	<b>113,9</b>
Eficiencia a potencia calorífica nominal / Efficiency at nominal heat output / Rendimento alla potenza di riscaldamento nominale / Efficacité à puissance calorifique nominale / Eficiência à potência calorífica nominal (%)	<b>85,1</b>
<p><b>Por favor lea y siga las advertencias e instrucciones para la instalación, uso y mantenimiento descritas en el manual que acompaña al aparato.</b>  <b>Please read and follow the warnings and instructions for installation, use and maintenance described in the manual accompanying the appliance.</b>  <b>Leggere e seguire le avvertenze e le istruzioni per l'installazione, l'uso e la manutenzione descritte nel manuale allegato all'apparecchio.</b>  <b>Veillez lire et suivre les avertissements et les instructions d'installation, d'utilisation et d'entretien décrits dans le manuel accompagnant l'appareil.</b>  <b>Por favor, leia e siga os avisos e instruções de instalação, uso e manutenção descritos no manual que acompanha o aparelho.</b></p>	

**ENERG** Y IJA  
 энергия · ενεργεια  
 IE IA

**hergom** C-16/80 N CT

**A++**  
**A+**  
**A**  
**B**  
**C**  
**D**  
**E**  
**F**  
**G**

**A+**

**8,0**  
kW

ENERGIA · ЕНЕРГИЯ · ΕΝΕΡΓΕΙΑ · ENERGIJA · ENERGY · ENERGIE · ENERGI

2015/1186

**FICHA DE PRODUCTO de acuerdo al Reglamento (UE) 2015-1186 ANEXO IV  
 PRODUCT FICHE according to the Regulation (UE) 2015-1186 ANNEX IV  
 FICHE PRODUIT selon le Règlement (UE) 2015-1186 ANNEXE IV  
 SCHEDA PRODOTTO secondo il Regolamento (UE) 2015-1186 ALLEGATO IV  
 FICHA DE PRODUTO de acordo com o Regulamento (UE) 2015-1186 ANEXO IV**

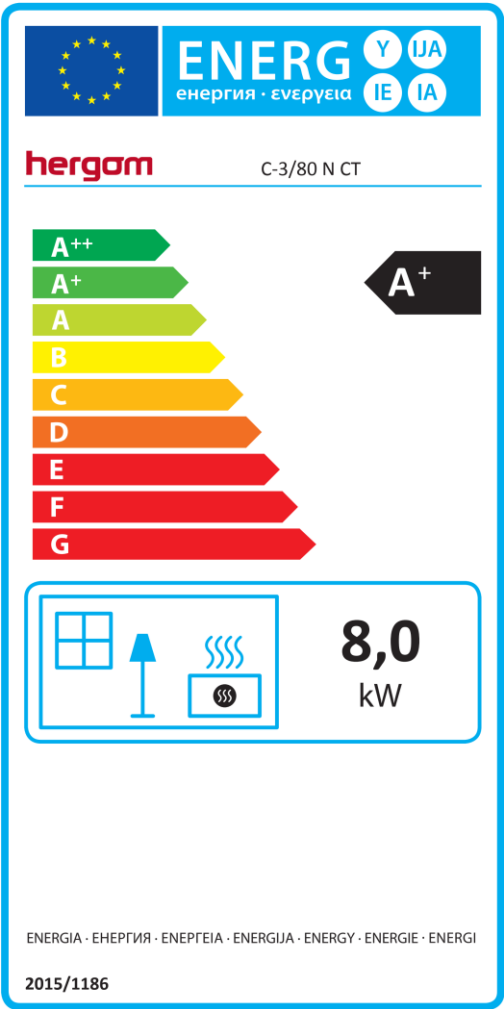
Fabricante / Supplier / Fornitore / Fournisseur / Forneçedor		
Identificador(es) del modelo / Model identifier(s) / Identificatore-i del modelo / Identifiant(s) du modèle / Identificador(es) do modelo	<b>C-3/80 N CT</b>	
Clase de Eficiencia Energética / Energy Efficiency Class / Classe di efficienza energetica / Classe d'Efficacité Énergétique / Classe de Eficiência Energética	<b>A+</b>	
Potencia calorífica directa / Direct heat output / Potenza di riscaldamento diretta / Puissance calorifique directe / Potência calorífica directa: (kW)	<b>8,0</b>	
Potencia calorífica indirecta / Indirect heat output / Potenza di riscaldamento indiretta / Puissance calorifique indirecte / Potência calorífica indirecta: (kW)	-	
Índice de Eficiencia Energética / Energy Efficiency Index / Indice di efficienza energetica / Indice d'efficacité énergétique / Índice de Eficiência Energética	<b>113,9</b>	
Eficiencia a potencia calorífica nominal / Efficiency at nominal heat output / Rendimento alla potenza di riscaldamento nominale / Efficacité à puissance calorifique nominale / Eficiência à potência calorífica nominal (%)	<b>85,1</b>	
<p><b>Por favor lea y siga las advertencias e instrucciones para la instalación, uso y mantenimiento descritas en el manual que acompaña al aparato.</b></p> <p><b>Please read and follow the warnings and instructions for installation, use and maintenance described in the manual accompanying the appliance.</b></p> <p><b>Leggere e seguire le avvertenze e le istruzioni per l'installazione, l'uso e la manutenzione descritte nel manuale allegato all'apparecchio.</b></p> <p><b>Veuillez lire et suivre les avertissements et les instructions d'installation, d'utilisation et d'entretien décrits dans le manuel accompagnant l'appareil.</b></p> <p><b>Por favor, leia e siga os avisos e instruções de instalação, uso e manutenção descritos no manual que acompanha o aparelho.</b></p>		



**FICHA DE PRODUCTO de acuerdo al Reglamento (UE) 2015-1185 ANEXO II  
 PRODUCT FICHE according to the Regulation (UE) 2015-1185 ANNEX II  
 FICHE PRODUIT selon le Règlement (UE) 2015-1185 ANNEXE II  
 SCHEDA PRODOTTO secondo il Regolamento (UE) 2015-1185 ALLEGATO II  
 FICHA DE PRODUTO de acordo com o Regulamento (UE) 2015-1185 ANEXO II**

<b>Identificador(es) del modelo / Model identifier(s) / Identificatore/i del modelo / Identifiant(s) du modèle / Identificador(es) do modelo</b>			
<b>C-16/70 N HF; C-3/70 N HF</b>			
<b>Funcionalidad de calefacción indirecta / Indirect heating functionality / Funzionalità di riscaldamento indiretto / Fonction de chauffage indirect / Funcionalidade de aquecimento indirecto:</b>			no/non/ não
<b>Potencia calorífica directa / Direct heat output / Potenza di riscaldamento diretta / Puissance calorifique directe / Potência calorífica directa:</b>			8 kW
<b>Potencia calorífica indirecta / Indirect heat output / Potenza di riscaldamento indiretta / Puissance calorifique indirecte / Potência calorífica indirecta:</b>			-
<b>Combustible preferido / Preferred fuel / Combustibile preferito / Combustible préféré / Combustível preferido</b>	Madera en tronco, contenido de humedad ≤ 25 % / Wood in logs, moisture content ≤ 25 % / Tronco di legno, contenuto di umidità ≤ 25% / Bûches de bois, contenu en humidité ≤ 25 % / Madeira em tronco, teor de humidade ≤ 25 %		
<b>Otros combustibles apropiados / Other fuels / Altri combustibili idonei / Autres combustibles appropriés / Outros combustíveis apropriados:</b>	Madera comprimida, contenido de humedad ≤ 12 % / Compressed wood, moisture content ≤ 12 % / Legno compresso, contenuto di umidità ≤ 12% / Bûches compressées, contenu en humidité ≤ 12 % / Madeira comprimida, teor de humidade ≤ 12 % Otra biomasa leñosa / Other woody biomass / Altra biomassa legnosa / Autre biomasse ligneuse / Outra biomassa lenhosa		
<b>Características al funcionar con el combustible preferido / Characteristics when operating with the preferred fuel / Caratteristiche durante il funzionamento con carburante preferito / Caractéristiques en fonctionnant avec le combustible préféré / Características ao funcionar com o combustível preferido</b>			
Eficiencia energética estacional de calefacción / Seasonal space heating energy efficiency / Rendimento energetico stagionale del riscaldamento / Efficacité énergétique saisonnière de chauffage/ Eficiência energética sazonal de aquecimento	$\eta_s$ (%):	67,5	
Índice de Eficiencia Energética / Energy Efficiency Index / Indice di efficienza energetica / Indice d'efficacité énergétique / Índice de Eficiência Energética	EEl:	102,2	
<b>Emisiones resultantes de la calefacción de espacios a potencia calorífica nominal / Emissions from space heating at nominal heat output / Emissioni derivanti dal riscaldamento degli ambienti alla potenza di riscaldamento nominale / Émissions résultantes du chauffage d'espaces à puissance calorifique nominale / Emissões resultantes do aquecimento de espaços à potência calorífica nominal (*):</b>	PM (13% O <sub>2</sub> —mg/Nm <sup>3</sup> ):	6	
	OGC (13% O <sub>2</sub> —mg/Nm <sup>3</sup> ):	80	
	CO (13% O <sub>2</sub> —mg/Nm <sup>3</sup> ):	1375	
	NO <sub>x</sub> (13% O <sub>2</sub> —mg/Nm <sup>3</sup> ):	104	
(*) PM = partículas/particulate matter/particelle/particules/partículas; OGC = compuestos orgánicos gaseosos/organic gaseous carbon/composti gassosi organici/composés organiques gazeux/compostos orgânicos gasosos; CO = monóxido de carbono/carbon monoxide/monossido di carbonio/monoxyde de carbone/ monóxido de carbono; NO <sub>x</sub> = óxidos de nitrógeno/oxides of nitrogen/ossidi di azoto/oxydes d'azote/ óxidos de azoto			
<b>Potencia calorífica / Heat output / Potenza di riscaldamento / Puissance calorifique / Potência calorífica</b>			
Potencia calorífica nominal / Nominal heat output / Potenza di riscaldamento nominale/ Puissance calorifique nominale/ Potência calorífica nominal	$P_{nom}$	8,0	kW
Potencia calorífica mínima (indicativa) / Minimum heat output (indicative) / Potenza di riscaldamento minima (indicativa) / Puissance calorifique minimale (indicative) / Potência calorífica mínima (indicativa)	$P_{min}$	[N.A.]	kW
<b>Eficiencia útil (NCV de fábrica) / Useful efficiency (NCV as received) / Rendimento utile (NCV di fabbrica) / Efficacité utile (NCV d'usine) / Eficiência útil (NCV de fábrica)</b>			
Eficiencia útil a potencia calorífica nominal / Useful efficiency at nominal heat output / Rendimento utile alla potenza di riscaldamento nominale / Efficacité utile à puissance calorifique nominale / Eficiência útil à potência calorífica nominal	$\eta_{th,nom}$	77	%
Eficiencia útil a potencia calorífica mínima (indicativa) / Useful efficiency at minimum heat output (indicative) / Rendimento utile alla potenza di riscaldamento minima (indicativo) / Efficacité utile à puissance calorifique minimale (indicative) / Eficiência útil à potência calorífica mínima (indicativa)	$\eta_{th,min}$	[N.A.]	%

**Consumo auxiliar de electricidad / Auxiliary electricity consumption / Consumo ausiliario di elettricit  / Consommation auxiliaire d' lectricit  / Consumo auxiliar de electricidade**

A potencia calor�fica nominal / At nominal heat output / A potenza di riscaldamento nominale / � puissance calorifique nominale / � pot�ncia calor�fica nominal	$eI_{max}$	0,040	kW
A potencia calor�fica m�nima / At minimum heat output / A potenza di riscaldamento minima / � puissance calorifique minimale / � pot�ncia calor�fica m�nima	$eI_{min}$	0,009	kW
En modo de espera / In standby mode / In modalit� standby / En mode veille / Em modo de espera	$eI_{SB}$	-	kW

**Necesidad de energ a del piloto permanente / Continuous pilot power requirement / Bisogno di potenza pilota permanente / Besoin d' nergie pour voyant permanent / Necessidade de energia do piloto permanente**

Necesidad de energ�a del piloto (si procede) / Pilot power requirement (if applicable) / Bisogno di potenza pilota (se necessario) / Besoin d'�nergie pour voyant (le cas �ch�ant) / Necessidade de energia do piloto (se for caso disso)	$P_{pilot}$	[N.A.]	kW
---	-------------	--------	----

**Tipo de control de potencia calor fica de temperatura interior / Type of heat output/room temperature control / Type de commande de puissance calorifique/temp rature int rieure / Tipo di controllo potenza di riscaldamento/temperatura interna / Tipo de controlo de pot ncia calor fica/de temperatura interior**

dos o m s niveles manuales, sin control de temperatura interior / two or more manual levels, without internal temperature control / due o pi  livelli manuali, nessun controllo della temperatura interna / Deux ou plusieurs niveaux manuels, sans commande de temp rature int rieure / dois ou mais n veis manuais, sem controlo de temperatura interior

**Informaci n de contacto / Contact information / Informazioni di contatto / Information de contact / Informa  es de contacto**

**INDUSTRIAS HERGOM, S.L.  
SOTO DE LA MARINA - CANTABRIA  
Apdo. de correos 208 - SANTANDER**

En Soto de la Maria, a 02 de agosto de 2022

Luis Aguilar Mart n

Director Gerente / Managing Manager / Direttore Generale / Directeur g n ral / Director-gerente



FICHA DE PRODUCTO de acuerdo al Reglamento (UE) 2015-1185 ANEXO II  
PRODUCT FICHE according to the Regulation (UE) 2015-1185 ANNEX II  
FICHE PRODUIT selon le Règlement (UE) 2015-1185 ANNEXE II  
SCHEMA PRODOTTO secondo il Regolamento (UE) 2015-1185 ALLEGATO II  
FICHA DE PRODUTO de acordo com o Regulamento (UE) 2015-1185 ANEXO II

Identificador(es) del modelo / Model identifier(s) / Identificatore/i del modelo / Identifiant(s) du modèle / Identificador(es) do modelo C-16/80 N; C-3/80 N			
Funcionalidad de calefacción indirecta / Indirect heating functionality / Funzionalità di riscaldamento indiretto / Fonction de chauffage indirect / Funcionalidade de aquecimento indirecto:		no/non/não	
Potencia calorífica directa / Direct heat output / Potenza di riscaldamento diretta / Puissance calorifique directe / Potência calorífica directa:		8 kW	
Potencia calorífica indirecta / Indirect heat output / Potenza di riscaldamento indiretta / Puissance calorifique indirecte / Potência calorífica indirecta:		-	
Combustible preferido / Preferred fuel / Combustibile preferito / Combustible préféré / Combustível preferido	Madera en tronco, contenido de humedad $\leq 25\%$ / Wood in logs, moisture content $\leq 25\%$ / Tronco di legno, contenuto di umidità $\leq 25\%$ / Bûches de bois, contenu en humidité $\leq 25\%$ / Madeira em tronco, teor de humidade $\leq 25\%$		
Otros combustibles apropiados / Other fuels / Altri combustibili idonei / Autres combustibles appropriés / Outros combustíveis apropriados:	Madera comprimida, contenido de humedad $\leq 12\%$ / Compressed wood, moisture content $\leq 12\%$ / Legno compresso, contenuto di umidità $\leq 12\%$ / Bûches compressées, contenu en humidité $\leq 12\%$ / Madeira comprimida, teor de humidade $\leq 12\%$ Otra biomasa leñosa / Other woody biomass / Altra biomassa legnosa / Autre biomasse ligneuse / Outra biomassa lenhosa		
Características al funcionar con el combustible preferido / Characteristics when operating with the preferred fuel / Caratteristiche durante il funzionamento con carburante preferito / Caractéristiques en fonctionnant avec le combustible préféré / Características ao funcionar com o combustível preferido			
Eficiencia energética estacional de calefacción / Seasonal space heating energy efficiency / Rendimento energetico stagionale del riscaldamento / Efficacité énergétique saisonnière de chauffage/ Eficiência energética sazonal de aquecimento		$\eta_s(\%)$ :	69,5
Índice de Eficiencia Energética / Energy Efficiency Index / Indice di efficienza energetica / Indice d'efficacité énergétique / Índice de Eficiência Energética		EEL:	105,1
Emisiones resultantes de la calefacción de espacios a potencia calorífica nominal / Emissions from space heating at nominal heat output / Emissioni derivanti dal riscaldamento degli ambienti alla potenza di riscaldamento nominale / Émissions résultantes du chauffage d'espaces à puissance calorifique nominale / Emissões resultantes do aquecimento de espaços à potência calorífica nominal (*):		PM (13% O <sub>2</sub> —mg/Nm <sup>3</sup> ):	27
		OGC (13% O <sub>2</sub> —mg/Nm <sup>3</sup> ):	59
		CO (13% O <sub>2</sub> —mg/Nm <sup>3</sup> ):	1125
		NO <sub>x</sub> (13% O <sub>2</sub> —mg/Nm <sup>3</sup> ):	132
(*) PM = partículas/particulate matter/particelle/particules/partículas; OGC = compuestos orgánicos gaseosos/organic gaseous carbon/composti gassosi organici/composés organiques gazeux/compostos orgânicos gasosos; CO = monóxido de carbono/carbon monoxide/monossido di carbonio/monoxyde de carbone/ monóxido de carbono; NO <sub>x</sub> = óxidos de nitrógeno/oxides of nitrogen/ossidi di azoto/oxydes d'azote/ óxidos de azoto			
Potencia calorífica / Heat output / Potenza di riscaldamento / Puissance calorifique / Potência calorífica			
Potencia calorífica nominal / Nominal heat output / Potenza di riscaldamento nominale/ Puissance calorifique nominale/ Potência calorífica nominal	$P_{nom}$	8,0	kW
Potencia calorífica mínima (indicativa) / Minimum heat output (indicative) / Potenza di riscaldamento minima (indicativa) / Puissance calorifique minimale (indicative) / Potência calorífica mínima (indicativa)	$P_{min}$	[N.A.]	kW
Eficiencia útil (NCV de fábrica) / Useful efficiency (NCV as received) / Rendimento utile (NCV di fabbrica) / Efficacité utile (NCV d'usine) / Eficiência útil (NCV de fábrica)			
Eficiencia útil a potencia calorífica nominal / Useful efficiency at nominal heat output / Rendimento utile alla potenza di riscaldamento nominale / Efficacité utile à puissance calorifique nominale / Eficiência útil à potência calorífica nominal	$\eta_{th,nom}$	79	%
Eficiencia útil a potencia calorífica mínima (indicativa) / Useful efficiency at minimum heat output (indicative) / Rendimento utile alla potenza di riscaldamento minima (indicativo) / Efficacité utile à puissance calorifique minimale (indicative) / Eficiência útil à potência calorífica mínima (indicativa)	$\eta_{th,min}$	[N.A.]	%

**Consumo auxiliar de electricidad / Auxiliary electricity consumption / Consumo ausiliario di elettricit  / Consommation auxiliaire d' lectricit  / Consumo auxiliar de electricidade**

A potencia calor fica nominal / At nominal heat output / A potenza di riscaldamento nominale /   puissance calorifique nominale /   pot ncia calor fica nominal

$eI_{max}$  0,040 kW

A potencia calor fica m nima / At minimum heat output / A potenza di riscaldamento minima /   puissance calorifique minimale /   pot ncia calor fica m nima

$eI_{min}$  0,009 kW

En modo de espera / In standby mode / In modalit  standby / En mode veille / Em modo de espera

$eI_{SB}$  - kW

**Necesidad de energ a del piloto permanente / Continuous pilot power requirement / Bisogno di potenza pilota permanente / Besoin d' nergie pour voyant permanent / Necessidade de energia do piloto permanente**

Necesidad de energ a del piloto (si procede) / Pilot power requirement (if applicable) / Bisogno di potenza pilota (se necessario) / Besoin d' nergie pour voyant (le cas  ch ant) / Necessidade de energia do piloto (se for caso disso)

$P_{pilot}$  [N.A.] kW

**Tipo de control de potencia calor fica de temperatura interior / Type of heat output/room temperature control / Type de commande de puissance calorifique/temp rature int rieure / Tipo di controllo potenza di riscaldamento/temperatura interna / Tipo de controlo de pot ncia calor fica/de temperatura interior**

dos o m s niveles manuales, sin control de temperatura interior / two or more manual levels, without internal temperature control / due o pi  livelli manuali, nessun controllo della temperatura interna / Deux ou plusieurs niveaux manuels, sans commande de temp rature int rieure / dois ou mais n veis manuais, sem controlo de temperatura interior

**Informaci n de contacto / Contact information / Informazioni di contatto / Information de contact / Informa  es de contacto**

**INDUSTRIAS HERGOM, S.L.  
SOTO DE LA MARINA - CANTABRIA  
Apdo. de correos 208 - SANTANDER**

En Soto de la Maria, a 02 de agosto de 2022

Luis Aguilar Mart n

Director Gerente / Managing Manager / Direttore Generale / Directeur g n ral / Director-gerente



FICHA DE PRODUCTO de acuerdo al Reglamento (UE) 2015-1185 ANEXO II  
PRODUCT FICHE according to the Regulation (UE) 2015-1185 ANNEX II  
FICHE PRODUIT selon le Règlement (UE) 2015-1185 ANNEXE II  
SCHEMA PRODOTTI secondo il Regolamento (UE) 2015-1185 ALLEGATO II  
FICHA DE PRODUTO de acordo com o Regulamento (UE) 2015-1185 ANEXO II

Identificador(es) del modelo / Model identifier(s) / Identificatore/i del modelo / Identifiant(s) du modèle / Identificador(es) do modelo			
C-16/80 N CT; C-3/80 N CT			
Funcionalidad de calefacción indirecta / Indirect heating functionality / Funzionalità di riscaldamento indiretto / Fonction de chauffage indirect / Funcionalidade de aquecimento indirecto:		no/non/não	
Potencia calorífica directa / Direct heat output / Potenza di riscaldamento diretta / Puissance calorifique directe / Potência calorífica directa:		8 kW	
Potencia calorífica indirecta / Indirect heat output / Potenza di riscaldamento indiretta / Puissance calorifique indirecte / Potência calorífica indirecta:		-	
Combustible preferido / Preferred fuel / Combustibile preferito / Combustible préféré / Combustível preferido	Madera en tronco, contenido de humedad $\leq 25\%$ / Wood in logs, moisture content $\leq 25\%$ / Tronco di legno, contenuto di umidità $\leq 25\%$ / Bûches de bois, contenu en humidité $\leq 25\%$ / Madeira em tronco, teor de humidade $\leq 25\%$		
Otros combustibles apropiados / Other fuels / Altri combustibili idonei / Autres combustibles appropriés / Outros combustíveis apropriados:	Madera comprimida, contenido de humedad $\leq 12\%$ / Compressed wood, moisture content $\leq 12\%$ / Legno compresso, contenuto di umidità $\leq 12\%$ / Bûches compressées, contenu en humidité $\leq 12\%$ / Madeira comprimida, teor de humidade $\leq 12\%$ Otra biomasa leñosa / Other woody biomass / Altra biomassa legnosa / Autre biomasse ligneuse / Outra biomassa lenhosa		
Características al funcionar con el combustible preferido / Characteristics when operating with the preferred fuel / Caratteristiche durante il funzionamento con carburante preferito / Caractéristiques en fonctionnant avec le combustible préféré / Características ao funcionar com o combustível preferido			
Eficiencia energética estacional de calefacción / Seasonal space heating energy efficiency / Rendimento energetico stagionale del riscaldamento / Efficacité énergétique saisonnière de chauffage/ Eficiência energética sazonal de aquecimento		$\eta_s(\%)$ :	75,6
Índice de Eficiencia Energética / Energy Efficiency Index / Indice di efficienza energetica / Indice d'efficacité énergétique / Índice de Eficiência Energética		EEL:	113,9
Emisiones resultantes de la calefacción de espacios a potencia calorífica nominal / Emissions from space heating at nominal heat output / Emissioni derivanti dal riscaldamento degli ambienti alla potenza di riscaldamento nominale / Émissions résultantes du chauffage d'espaces à puissance calorifique nominale / Emissões resultantes do aquecimento de espaços à potência calorífica nominal (*):		PM (13% O <sub>2</sub> —mg/Nm <sup>3</sup> ):	25
		OGC (13% O <sub>2</sub> —mg/Nm <sup>3</sup> ):	65
		CO (13% O <sub>2</sub> —mg/Nm <sup>3</sup> ):	1000
		NO <sub>x</sub> (13% O <sub>2</sub> —mg/Nm <sup>3</sup> ):	119
(*) PM = partículas/particulate matter/particelle/particules/partículas; OGC = compuestos orgánicos gaseosos/organic gaseous carbon/composti gassosi organici/composés organiques gazeux/compostos orgânicos gasosos; CO = monóxido de carbono/carbon monoxide/monossido di carbonio/monoxyde de carbone/ monóxido de carbono; NO <sub>x</sub> = óxidos de nitrógeno/oxides of nitrogen/ossidi di azoto/oxydes d'azote/ óxidos de azoto			
Potencia calorífica / Heat output / Potenza di riscaldamento / Puissance calorifique / Potência calorífica			
Potencia calorífica nominal / Nominal heat output / Potenza di riscaldamento nominale/ Puissance calorifique nominale/ Potência calorífica nominal	$P_{nom}$	8,0	kW
Potencia calorífica mínima (indicativa) / Minimum heat output (indicative) / Potenza di riscaldamento minima (indicativa) / Puissance calorifique minimale (indicative) / Potência calorífica mínima (indicativa)	$P_{min}$	[N.A.]	kW
Eficiencia útil (NCV de fábrica) / Useful efficiency (NCV as received) / Rendimento utile (NCV di fabbrica) / Efficacité utile (NCV d'usine) / Eficiência útil (NCV de fábrica)			
Eficiencia útil a potencia calorífica nominal / Useful efficiency at nominal heat output / Rendimento utile alla potenza di riscaldamento nominale / Efficacité utile à puissance calorifique nominale / Eficiência útil à potência calorífica nominal	$\eta_{th,nom}$	85,1	%
Eficiencia útil a potencia calorífica mínima (indicativa) / Useful efficiency at minimum heat output (indicative) / Rendimento utile alla potenza di riscaldamento minima (indicativo) / Efficacité utile à puissance calorifique minimale (indicative) / Eficiência útil à potência calorífica mínima (indicativa)	$\eta_{th,min}$	[N.A.]	%

**Consumo auxiliar de electricidad / Auxiliary electricity consumption / Consumo ausiliario di elettricit  / Consommation auxiliaire d' lectricit  / Consumo auxiliar de electricidade**

A potencia calor fica nominal / At nominal heat output / A potenza di riscaldamento nominale /   puissance calorifique nominale /   pot ncia calor fica nominal

$eI_{max}$  0,040 kW

A potencia calor fica m nima / At minimum heat output / A potenza di riscaldamento minima /   puissance calorifique minimale /   pot ncia calor fica m nima

$eI_{min}$  0,009 kW

En modo de espera / In standby mode / In modalit  standby / En mode veille / Em modo de espera

$eI_{SB}$  - kW

**Necesidad de energ a del piloto permanente / Continuous pilot power requirement / Bisogno di potenza pilota permanente / Besoin d' nergie pour voyant permanent / Necessidade de energia do piloto permanente**

Necesidad de energ a del piloto (si procede) / Pilot power requirement (if applicable) / Bisogno di potenza pilota (se necessario) / Besoin d' nergie pour voyant (le cas  ch ant) / Necessidade de energia do piloto (se for caso disso)

$P_{pilot}$  [N.A.] kW

**Tipo de control de potencia calor fica de temperatura interior / Type of heat output/room temperature control / Type de commande de puissance calorifique/temp rature int rieure / Tipo di controllo potenza di riscaldamento/temperatura interna / Tipo de controlo de pot ncia calor fica/de temperatura interior**

dos o m s niveles manuales, sin control de temperatura interior / two or more manual levels, without internal temperature control / due o pi  livelli manuali, nessun controllo della temperatura interna / Deux ou plusieurs niveaux manuels, sans commande de temp rature int rieure / dois ou mais n veis manuais, sem controlo de temperatura interior

**Informaci n de contacto / Contact information / Informazioni di contatto / Information de contact / Informa  es de contacto**

**INDUSTRIAS HERGOM, S.L.  
SOTO DE LA MARINA - CANTABRIA  
Apdo. de correos 208 - SANTANDER**

En Soto de la Maria, a 02 de agosto de 2022

Luis Aguilar Mart n

Director Gerente / Managing Manager / Direttore Generale / Directeur g n ral / Director-gerente



- ❖ Testing laboratory according to Regulation (EU) Nr. 305/2011, notified body No.: NB 1625
  - ❖ Testing, monitoring and certification body according to LBO, registered No.: NRW 15
  - ❖ Testing, monitoring and certification body in construction supervision licensing procedures
  - ❖ DIN CERTCO testing laboratory, registered No. PL139
  - ❖ Testing laboratory according to DIN EN ISO/IEC 17025:2018, DAkkS No. D-PL-17727-01-00
- The accreditation is only valid within the boundary of the certificates annex.

**Numero del certificato: RRF - CA 20 5457**

**CERTIFICATO AMBIENTALE riferito a decreto legislativo 7 novembre 2017, n. 186**  
**ENVIRONMENTAL CERTIFICATE according to legislative decree 7 November 2017, no. 186**

<b>Produttore / Manufacturer:</b>	<b>INDUSTRIAS HERGOM S.L</b> C/Borrancho s/n, ES-39110 Soto de la Marina
<b>Tipo / Type:</b>	C 16 / 80 N C 3 / 80 N, NATURE II 80 N EQI 80 RS, EQI 80 VN
<b>Tipologia prodotto / Product type:</b>	Camini chiusi, inserti a legna / closed fireplace, inserts for wood
<b>Norma di riferimento / Reference standard:</b>	EN 13229:2001/A2:2004/AC:2007
<b>Rapporto di Prova di riferimento / Reference test report:</b>	RRF - 29 20 5457
<b>Potenza termica nominale / Nominal heat output:</b>	8,0 kW
<b>Combustibile di prova / Test fuel:</b>	Ciocchi di legna / wood logs
<b>Classe soddisfatta / fulfilled class</b>	<b>4 stelle</b>

Risultati apparecchio / Appliance results:			Classi di prestazione / Performance classes			
			5 stelle	4 stelle	3 stelle	2 stelle
CO <sup>1)</sup>	mg/m <sup>3</sup> :	1125	≤ 650	≤ 1250	≤ 1500	≤ 2000
PP <sup>2)</sup>	mg/m <sup>3</sup> :	27	≤ 25	≤ 30	≤ 40	≤ 75
NO <sub>x</sub> <sup>2)</sup>	mg/m <sup>3</sup> :	132	≤ 100	≤ 160	≤ 200	≤ 200
COT <sup>2)</sup>	mg/m <sup>3</sup> :	59	≤ 35	≤ 70	≤ 100	≤ 150
η <sup>1)</sup>	%:	79	≥ 85	≥ 77	≥ 75	≥ 75

1) Determinato secondo la EN 13229:2001/A2:2004/AC:2007  
Determined according to EN 13229:2001/A2:2004/AC:2007

2) Determinato applicando il metodo di misura della CEN/TS 15883 (EN 16510-1:2018) /  
Determined applying the measurement method of the CEN/TS 15883 (EN 16510-1:2018)

Nota: tutti i valori di concentrazione calcolati al 13 % di O<sub>2</sub> /  
Note: all the concentration values are calculated at 13 % of O<sub>2</sub>

Oberhausen, 14. aprile 2020  
(Luogo e data)



Rhein-Ruhr Feuerstätten Prüfstelle  
(Dipl.-Ing. S. Müller)

Timbro e firma del capo del  
laboratorio di prova

Rhein-Ruhr Feuerstätten Prüfstelle • Im Lipperfeld 34 b • 46047 Oberhausen  
 ❖ Testing laboratory according to Regulation (EU) Nr. 305/2011, notified body No.: NB 1625  
 ❖ Testing, monitoring and certification body according to LBO, registered No.: NRW 15  
 ❖ Testing, monitoring and certification body in construction supervision licensing procedures  
 ❖ DIN CERTCO testing laboratory, registered No. PL139  
 ❖ Testing laboratory according to DIN EN ISO/IEC 17025:2018, DAkkS No. D-PL-17727-01-00  
 The accreditation is only valid within the boundary of the certificates annex.



**Numero del certificato: RRF - CA 20 5480**

**CERTIFICATO AMBIENTALE riferito a decreto legislativo 7 novembre 2017, n. 186**  
**ENVIRONMENTAL CERTIFICATE according to legislative decree 7 November 2017, no. 186**

<b>Produttore / Manufacturer:</b>	<b>INDUSTRIAS HERGOM S.L</b> C/Borrancho s/n, ES-39110 Soto de la Marina
<b>Tipo / Type:</b>	C 16 / 80 N CT C 3 / 80 N CT, NATURE II 80 N CT EQI 80 RS CT, EQI 80 VN CT
<b>Tipologia prodotto / Product type:</b>	Camini chiusi, inserti a legna / closed fireplace, inserts for wood
<b>Norma di riferimento / Reference standard:</b>	EN 13229:2001/A2:2004/AC:2007
<b>Rapporto di Prova di riferimento / Reference test report:</b>	RRF - 29 20 5480
<b>Potenza termica nominale / Nominal heat output:</b>	8,0 kW
<b>Combustibile di prova / Test fuel:</b>	Ciocchi di legna / wood logs
<b>Classe soddisfatta / fulfilled class</b>	<b>4 stelle</b>

Risultati apparecchio			Classi di prestazione / Performance classes			
Appliance results:			5 stelle	4 stelle	3 stelle	2 stelle
CO <sup>1)</sup>	mg/m <sup>3</sup> :	1000	≤ 650	≤ 1250	≤ 1500	≤ 2000
PP <sup>2)</sup>	mg/m <sup>3</sup> :	25	≤ 25	≤ 30	≤ 40	≤ 75
NO <sub>x</sub> <sup>2)</sup>	mg/m <sup>3</sup> :	119	≤ 100	≤ 160	≤ 200	≤ 200
COT <sup>2)</sup>	mg/m <sup>3</sup> :	65	≤ 35	≤ 70	≤ 100	≤ 150
η <sup>1)</sup>	%:	85,1	≥ 85	≥ 77	≥ 75	≥ 75

1) Determinato secondo la EN 13229:2001/A2:2004/AC:2007  
 Determined according to EN 13229:2001/A2:2004/AC:2007  
 2) Determinato applicando il metodo di misura della CEN/TS 15883 (EN 16510-1:2018) /  
 Determined applying the measurement method of the CEN/TS 15883 (EN 16510-1:2018)  
 Nota: tutti i valori di concentrazione calcolati al 13 % di O<sub>2</sub> /  
 Note: all the concentration values are calculated at 13 % of O<sub>2</sub>

Oberhausen, 15. aprile 2020  
 (Luogo e data)



*(Dipl.-Ing. S. Müller)*

Timbro e firma del capo del  
laboratorio di prova



Rhein-Ruhr Feuerstätten Prüfstelle • Im Lipperfeld 34 b • 46047 Oberhausen  
 ❖ Testing laboratory according to Regulation (EU) Nr. 305/2011, notified body No.: NB 1625  
 ❖ Testing, monitoring and certification body according to LBO, registered No.: NRW 15  
 ❖ Testing, monitoring and certification body in construction supervision licensing procedures  
 ❖ DIN CERTCO testing laboratory, registered No. PL139  
 ❖ Testing laboratory according to DIN EN ISO/IEC 17025:2018, DAkkS No. D-PL-17727-01-00  
 The accreditation is only valid within the boundary of the certificates annex.



**Numero del certificato: RRF - CT 20 5480**

**Rapporto sintetico in accordo a D.M. 16/02/2016 (Conto Termico 2.0)**  
**Summary report according to D.M. 16/02/2016 (Conto Termico 2.0)**

<b>Produttore / Manufacturer:</b>	<b>INDUSTRIAS HERGOM S.L</b> C/Borrancho s/n, ES-39110 Soto de la Marina
<b>Tipo / Type:</b>	C 16 / 80 N CT C 3 / 80 N CT, NATURE II 80 N CT EQI 80 RS CT, EQI 80 VN CT
<b>Tipologia prodotto / Product type:</b>	termocamini a legna / inserts fired by wood
<b>Norma di riferimento / Reference standard:</b>	EN 13229:2001/A2:2004/AC:2007
<b>Rapporto di Prova di riferimento / Reference test report:</b>	RRF - 29 20 5480
<b>Potenza termica nominale / Nominal heat output:</b>	8,0 kW
<b>Combustibile di prova / Test fuel:</b>	Ciocchi di legna / wood logs

Requisiti D.M. 16/02/2016 (Conto Termico 2.0)			Risultati apparecchio
Requirements D.M. 16/02/2016 (Conto Termico 2.0)			Appliance results
$\eta$ <sup>1)</sup>	%	> 85	85,1
CO <sup>1)</sup>	g/m <sup>3</sup>	≤ 1,5	1,000
PP <sup>2)</sup>	mg/m <sup>3</sup>	≤ 40	25

1) Determinato secondo la EN 13229:2001/A2:2004/AC:2007  
 Determined according to EN 13229:2001/A2:2004/AC:2007  
 2) Determinato applicando il metodo di misura della CEN/TS 15883 (EN 16510-1:2018) /  
 Determined applying the measurement method of the CEN/TS 15883 (EN 16510-1:2018)  
 Nota: tutti i valori di concentrazione calcolati al 13 % di O<sub>2</sub> /  
 Note: all the concentration values are calculated at 13 % of O<sub>2</sub>

I requisiti di cui al D.M. 16/02/2016 (Conto Termico 2.0) Allegato I, art. 2.2 e) i., ii., iii. sono soddisfatti  
 Requirements of the D.M. 16/02/2016 (Conto Termico 2.0) Annex I, art. 2.2 e) i., ii., iii. are fulfilled

Oberhausen, 15. aprile 2020  
 (Luogo e data)



Timbro e firma del capo del  
laboratorio di prova

# hergom

INDUSTRIAS HERGOM S.L

SOTO DE LA MARINA - CANTABRIA

Apdo. de correos 208 SANTANDER

Tel: 0034 942 587 000

E-mail: [hergom@hergom.com](mailto:hergom@hergom.com) [www.hergom.com](http://www.hergom.com)

## DISTRIBÚTOR



KAROL ROZMUŠ - CATE  
Slov. Nár. Povstania 487/184  
061 01 Spišská Stará Ves  
Tel: +421 904 801 877  
E-mail: [cate@cate.sk](mailto:cate@cate.sk)  
[www.cate.sk](http://www.cate.sk)