MANUÁL A INŠTRUKCIE

WESTBO WeRa M1



Westbo of Sweden

Ohlásenie stavby

Pred montážou kachlí a výstavbou komína je potrebné urobiť ohlásenie stavby. Ak potrebujete radu, obráťte sa na miestne úrady.

Pri prevzatí kachlí

Pri prevzatí kachlí je dôležité skontrolovať tovar, či kachle nie sú počas prepravy poškodené. Škody by mali byť okamžite oznámené prepravnej spoločnosti.

Ochrana podlahy

Ochrana podlahy zabraňuje vzniku iskier na podlahe pred kachlami. Skontrolujte si miestne predpisy od domácich úradov.

Kontrola komína

Dobrou radou pri inštalácii do existujúceho komína je pred začatím sa obrátiť na kominára na kontrolu. Kominár môže odporučiť či je možná potreba rekonštrukcie komína.

Po inštalácii kachlí musí byť pred uvedením do prevádzky opäť skontrolovaný kominárom.

Podkladový materiál

Hmotnosť výrobku je 100 kg a je možné ho umiestniť na bežnú podlahu.

Horľavá a nehorľavá stena

Kachle nevyžadujú protipožiarnu stenu, ale sú schválené na umiestnenie 400 mm od zadnej hrany k horľavej stene. Pri umiestnení k nehorľavej stene (firewall) musí byť dodržaná minimálna vzdialenosť 50 mm.

Pokyny na vykurovanie a starostlivosť

Pozrite si konkrétnu časť tejto príručky.

Normy

Je potrebné dodržiavať národné a európske normy, stavebné predpisy a pravidlá. Informujte preto svojho kominára vopred.

Výpočet komína sa vykonáva podľa DIN EN 132 40.

Pred začatím montáže si pozorne prečítajte túto brožúru a pokyny dodávateľa komínov.

Veľa šťastia s vašimi novými kachlami.

Westbo of Sweden

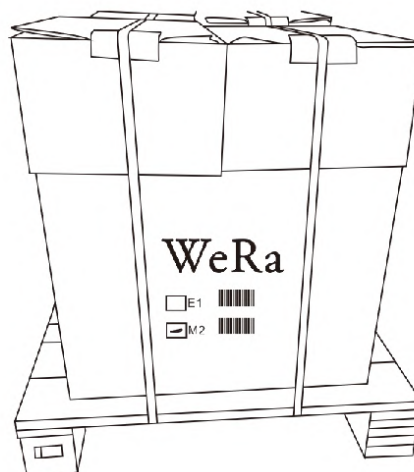

Westbo of Sweden

Nohy a šamotové tehly musia byť namontované v ohnisku.
Použite možnosť montáže jedna alebo dva.

Vrátane:

4ks Nohy a skrutky
6ks Šamotových tehál
1ks Air box
1ks Rukoväť
1ks dymovod s priemerom 125mm

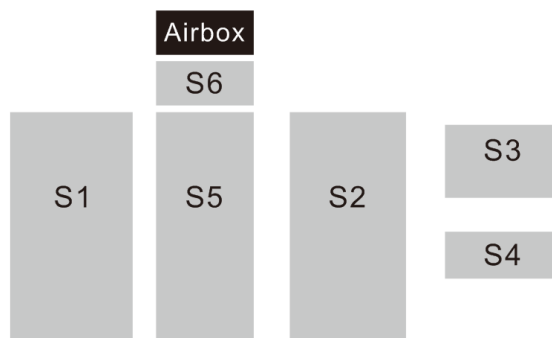

Šamotové tehly

V kombinácii s kachlami je šesť šamotových tehál.

S1 a S2 - Bočné tehly

S5 - Spodná tehla

S6 - Zadná tehla

S3 -a S4 - Horné dosky (deflektory)

Umiestnite tieto tehly tak, ako sú zobrazené na tejto stránke.

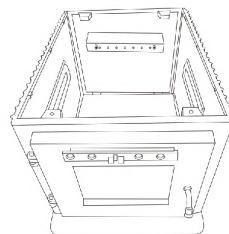

Nohy a šamotové tehly musia byť namontované na ohnisku.
Použite jednu alebo dve možnosti montáže.

1. Demontujte hornú dosku z ohniska a zdvihnite ju.
Najprv vložte ľavú bočnú tehlu (S1) do ohniska.

2. Potom vložte druhú bočnú tehlu (S2).
Dávajte pozor na orientáciu bočných dosiek, aby boli
vzduchové otvory v správnej polohe.

3. Potom vložte spodnú tehlu (S5) a zadnú tehlu (S6).

4. Umiestnite usmerňovacie dosky (S3) a (S4) smerom dozadu
tak, aby medzera pre dym bola vpredu.
Namontujte späť hornú dosku

Kachle sú teraz pripravené. Nainštalujte rukoväť.

V niektorých prípadoch je potrebné odraziť menší kúsok bočnej
tehly (S2), aby sa kľučky a dvere dali správne zavrieť.

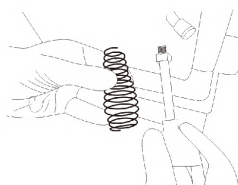
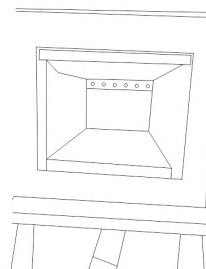
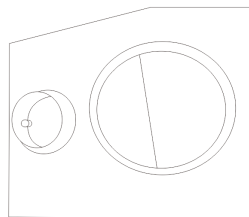

Bezpečnosť

Westbo WeRa je testovaný podľa normy DIN 13240.

Kachle sú závislé od vzduchu v miestnosti, t.j. spaľovací vzduch spotrebovaný z inštaláčnej miestnosti. Uistite sa, že je zabezpečený dostatočný prívod vzduchu
Kachle sú vybavené reguláciou prívodu vzduchu do spaľovania a nachádza sa nad sklom.

Dodržiavajte vzdialenosti od horľavých predmetov.
Nenechávajte papier, noviny ani iné horľavé materiály v blízkosti kachlí.

Kachle môžu byť horúce!

Nebezpečenstvo popálenia na všetkých povrchoch: dvierka spaľovacej komory, dvierka a ovládací rukoväť, dymovody a predná časť kachlí.

Nenechávajte deti v blízkosti kachlí bez dozoru !

Vysypte popol

Popol nikdy nevyliievajte do horľavej nádoby, najlepšie použite plechovú nádobu s tesne priliehajúcim vekom. Niekoľko dní po ukončení horenia môžu byť v popole zvyšky žeravého uhlíka.

Zápach

Pri prvom vypálení sa môžu objaviť nejaké zápachy a dym. Je to spôsobené určitými povlakmi na platni, ktoré nie sú vypálené. Zápach zmizne po niekoľkých kúreniach.

Prvé zakúrenie

Odporúčame vám použiť podpaľovače alebo ekvivalent. Pomocou nich dôjde k rýchlemu prepáleniu dreva čistejšiemu spaľovaniu.

Nikdy nepoužívajte tekutý podpaľovač.

Pri prvom zakúrení musí byť ovládanie prívodu vzduchu úplne otvorené. Vložte asi 1-2kg podpaľovacieho dreva (tenké polená). Navrch položte 2 podpalače zapáľte. Privrite dvierka a počkajte keď sa rozhorí. Pri tejto metóde dôjde k rýchlemu zapáleniu a minimalizuje sa tvorba sadzí na skle.

Pri prikladaní opatrne otvárajte dvierka, aby ste sa vyhli vydymeniu. Nikdy nedopĺňajte drevo, pokiaľ sú plamene.

Nepretržité kúrenie

IJe dôležité dosiahnuť správnu teplotu v kachliach. Vtedy sú kachle a drevo využité na maximum a dôjde k čistému spaľovaniu. Taktiež sa zabráni tvorbe sadzí v ohnisku a na skle.

Pri správnom kúrení by dym nemal byť viditeľný, ale len vnímaný ako kvapkanie vo vzduchu.

V prípade dobrého žeravého ohniska po fáze zapálenia môže začať skutočné vypaľovanie so správnym množstvom palivového dreva.

Teraz nastavte reguláciu prívodného vzduchu vzhľadom na ťah v komíne. Mal by dobre horieť, pri prílišnom priškrtení hrozí nános sadzí v ohnisku, ako aj sadze na skle.

Odporúčané množstvo dreva

Odporúčame menšie drevené polená, ktoré je možné umiestniť do kachlí. Dĺžka dreva je cca 20 cm a najviac 3kg. Maximálne povolené množstvo dreva je približne 3kg za hodinu pre suché rezané brezové drevo.

Čistenie

Čistenie by mal vykonávať kominár. Čistenie kachlí je možné vykonať zoškrabaním alebo kefovaním. Na zber popola je najvhodnejšie použiť vysávač na popol/sadze.

Požiar komína

Ak dôjde k vyhoreniu sadzí v komíne alebo sa obávajú toho, klapky a poklopy musia byť uzavreté. V prípade potreby kontaktujte záchrannú službu na hasenie. Po požiari komína musí komín byť vždy skontrolovaný.



Príprava

Odporúčame priemer 6-10 centimetrov a polená dreva o 6 centimetrov kratšie ako kachle.

To pomôže vzduchu cirkulovať najlepším možným spôsobom. Ak je priemer väčší, polená sa musia štiepať. Drevené polená, ktoré sú naštiepané, lepšie vyschnú.

Skladovanie dreva

Naštiepané drevené polená by sa mali pred použitím skladovať 1-2 roky. Ak je drevo uložené na hromadách, rýchlejšie schne. Pred použitím skladujte drevo pri izbovej teplote. Majte prosím na pamäti, že drevo počas jesene a zimy absorbuje vlhkosť zo vzduchu.

Vlhkosť

Aby sa predišlo problémom so životným prostredím a aby sa dosiahla čo najlepšia spotreba paliva, drevené polená sa musia pred použitím vysušiť. Mali by obsahovať maximálne 21 % vlhkosti. Najlepšie vlastnosti dreva sa dosahujú pri vlhkosti 15-18%. Jednoduchým testom je buchnúť dve drevené polienka proti sebe. Ak sa ozve znečistlivý zvuk, drevo obsahuje príliš veľa vlhkosti.

Pri použití vlhkých drevených polien sa veľké množstvo tepla spotrebuje na odparenie vody. V piecke teda nebude teplo. To je samozrejme neekonomické a na sklenených poklopoch, vo vnútri kachlí a v komíne budú sadze. Znečistené bude aj životné prostredie.

Je absolútne zakázané kúriť:

Lakované, tlakovo upravené alebo lepené drevo na vypaľovanie nie je vhodné. Ani drevotrieska, plast alebo upravený papier. Látky obsiahnuté v týchto výrobkoch sú škodlivé pre životné prostredie aj pre samotné kachle. Dokonca aj komín môže časom byť napadnutý a poškodený, ak použijete vyššie uvedený materiál. Jednoducho povedané, zapalujte iba čisté drevené polená.

Výhrevnosť dreva

Výhrevnosť dreva sa medzi jednotlivými druhmi dreva líši. Na niektorých musíte do krbu vložiť o niečo viac dreva, aby ste získali rovnaké množstvo tepla ako iné druhy dreva. V našom návode na vypaľovanie kalkuluje s brezovým drevom, ktoré má veľmi dobrú výhrevnosť a je to druh dreva, ktorý odporúčame. Pri spaľovaní dubu alebo buka myslite na to, že tieto druhy dreva majú vyššiu výhrevnosť ako breza. Drevené polená treba tiež skrátiť, aby sa kachle nepoškodili. Borovica a smrek majú vyššiu výhrevnosť ako breza.



Technické dáta

Hmotnosť	100 kg
Výška	70 cm
Šírka	39,1 cm
Hĺbka	410 cm
Varná platňa	219 mm priemer
Dymovod	120-125mm priemer
Materiál	Liatina
Nominálny výkon	4,5kW
Efektívnosť	81%
Vzdialenosť od horľavej steny/strany	400 mm
CE-schválené	Podľa EN 13240

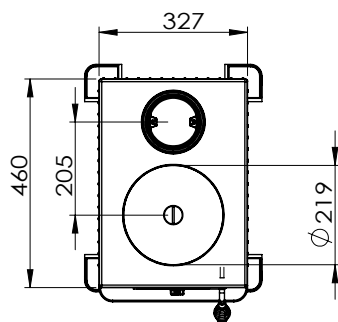
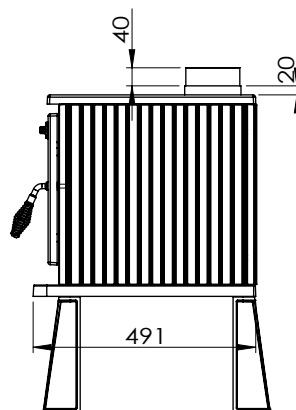
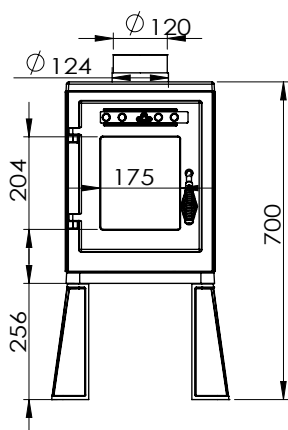



westbo of sweden

ZÁRUKA

Westbo of Sweden má 5-ročnú záruku na odlievanie kachlí a 1-ročnú záruku na prirodzené opotrebovanie spotrebných predmetov, ako sú šamotové tehly, vermikulit, mriežky, sklo, rukoväte a tesniace šnúry.

Záruka je platná len vtedy, ak boli kachle používané správnym spôsobom podľa návodu a nebude platná, ak došlo k extrémnemu alebo neopatrnému zaobchádzaniu, ako je prehriatie, nesprávne palivo alebo príliš veľa dreva atď.

Spoločnosť Westbo of Sweden je povinná poskytnúť nové diely/kachle, ak sa vyskytnú akékoľvek závady, na ktoré sa vzťahuje záruka, ale nenesie žiadnu zodpovednosť za náklady na odstránenie alebo inštaláciu výmeny.

Záruka sa vzťahuje iba na produkt a kupujúci nemá nárok na náhradu akejkoľvek osobnej alebo majetkovej ujmy.

S úctou
Mattias Gunnarsson
Výkonný riaditeľ



Westbo of Sweden